

13/2015. KTÜ

## JEGYZŐKÖNYV

- Készült:** Oroszlány Város Önkormányzata Képviselő-testületének 2015. szeptember 29-ei munkaterv szerinti közmeghallgatásáról
- Az ülés helye:** Oroszlányi Községi Színtér és Könyvtár I. emeleti színházterem (Oroszlány, Szent Borbála tér 1.)
- Jelen vannak:** Lazók Zoltán polgármester, Németh Gábor alpolgármester, Rajnai Gábor alpolgármester/települési képviselő, Gyuga Mihály József, Orbán Ferenc, Sólyom Jöran, Szabó Mihály, Székely Antal, Torma Lajos, Vargáné Vojnár Katalin települési képviselők, dr. File Beáta jegyző
- Távol vannak:** Hermann Istvánné, Dr. Mátics István és Papp Péter képviselők
- Meghívott:** külsős bizottsági tagok, Dr. Molnár Miléna aljegyző, a Polgármesteri Hivatal munkatársai, a szakigazgatási szervek és hivatalok vezető munkatársai, intézményvezetők, gazdasági cégek vezetői, városlakók, a jelenléti ív szerint

Lazók Zoltán polgármester 17 óra 2 perckor megnyitotta a Képviselő-testület közmeghallgatását, köszöntötte a képviselőtársait, a meghívottakat, a szakigazgatási szervek és hivatalok vezető munkatársait, intézményvezetőket, gazdasági cégek vezetőit, városlakókat, minden érdeklődőt, a televíziók nézőit, és interneten ülést figyelemmel kísérőket, Oroszlány város díszpolgárait, Kis Imrénét és Varga Jánost.

Megállapította, hogy az ülés határozatképes, mert a **12 fő települési képviselőből 9 fő jelen volt.** Ismertette a napirendi pontot, jelezve, hogy a napirend keretében helyi közügyekkel kapcsolatos kérdések, hozzászólások felvetésére is lesz lehetőség. Miután módosító javaslat nem volt kérte a képviselőket, hogy kézfelemeléssel szavazzanak a közmeghallgatás napirendjének elfogadásáról.

A Képviselő-testület a napirendet **nyílt szavazással, 9 fő települési képviselő részvételével, 9 igen szavazattal** elfogadta, és meghozta a következő határozatot:

**Oroszlány Város Önkormányzat Képviselő-testületének  
192/2015. (IX.29.) Kt. határozata  
a közmeghallgatás napirendjéről**

Oroszlány Város Önkormányzatának Képviselő-testülete a 2015. szeptember 29-ei közmeghallgatásán az alábbi napirendi pontot tárgyalja:

**1. OROSZLÁNY: ÉLHETŐ VÁROS RENDEZETT KÖRNYEZETBEN!**

- A közeljövőben tervezett közterületi fejlesztések
- Közrend, közbiztonság erősítésére irányuló elképzelések

**Felelős:** Lazók Zoltán polgármester

**1. NAPIRENDI PONT: OROSZLÁNY: ÉLHETŐ VÁROS RENDEZETT KÖRNYEZETBEN!**

- A közeljövőben tervezett közterületi fejlesztések
- Közrend, közbiztonság erősítésére irányuló elképzelések

**Előadó:** Lazók Zoltán polgármester  
**Szakmai előkészítő:** Németh Gábor alpolgármester  
Dr. File Beáta jegyző

**Lazók Zoltán** polgármester ismertette, hogy a közmeghallgatás témáinak előkészítése során arra törekedtek, hogy a lakosság széles körét érintő és nagyobb érdeklődésre számot tartó, a jövőre előremutató fejlesztési elképzeléseket ismertessék meg a város lakosságával.

Az előadások két fő témát, területet érintenek:

1. A közeljövőben tervezett **közterületi fejlesztések** (út, járda, parkoló, játszóterek felújítása, hulladékgyűjtők kihelyezése)
2. **Közrend, közbiztonság erősítésére irányuló elképzelések** (köztisztaság javítása, kamerarendszer működtetése, fejlesztése, közterület-felügyelők és rendőrség közötti együttműködés erősítése)

Elmondta továbbá, hogy az előterjesztést Németh Gábor alpolgármester, Sólyom Jöran a Városfejlesztési és Környezetvédelmi Bizottság elnöke és Dr. File Beáta jegyző asszony mutatják be. Az előadást követően lehetőséget biztosítanak, hogy kapcsolódó, vagy egyéb témában kérdéseket, jelzéseket tegyenek a tisztelt városlakók a képviselő testület tagjainak, továbbá a hivatal jelenlévő munkatársainak.

*Felkérte az előadókat a jegyzőkönyv mellékletét képező prezentációik bemutatására, a projektoros vetítéssel egybekötött értékelő tájékoztatójuk ismertetésére.*

Az előadások elhangzását követően **Lazók Zoltán** polgármester felkérte a jelen lévő érdeklődőket, hogy kérdéseiket, hozzászólásaikat tegyék meg.

**Urszán Róbert**, Várdomb utcai lakos kérdése az volt, hogy mikor várható a Várdomb utcában valamilyen fejlesztés, mert nagyon várják az ott lakók.

**Sólyom Jöran** képviselő elmondta, hogy mindenki számára egyértelmű, hogy a városban bármilyen fejlesztés csak akkor valósul meg, amikor forrás van rá. Hasonló időket várnak a városban több területen is. Úgy érzi, hogy a koncepcióban a bizottság a megfelelő helyre tudja minősíteni az ilyen régóta felújításra váró szakaszokat. Ez azt jelenti, hogy amiket felsoroltak, azoknak mindenképpen a véleménye szerint ebben a ciklusban meg kell valósulniuk. Ha valaki figyeli a költségvetést, láthatja, hogy ebben az évben fejlesztésekre mekkora mennyiségű forrást használt fel a város. Ebben van egy sportsarnok, egy posta mögötti terület felújítás. Ezért mondta azt, hogy a komplex projektekből legalább egynek meg kell valósulnia egy évben, az általa kiemelt nagy elemekből meg még egynek, jó esetben kettőnek. Képviselő-testületi döntést követően a koncepcióban lesznek prioritások, rangsorok, konkrét időpontok. A bizottsága nevében nem tud nyilatkozni, hogy ők is ugyanígy látják-e a problémákat. Nem szabad elfelejteni, hogy az időt befolyásolja, hogy milyen jellegű plusz források fognak rendelkezésre állni. Ha kormányzati szinten is van olyan gondolat, mely alapján bizonyos területeknek a megújítása teljes magyarországi szinten fontos tényező, és erre a Kormány megfelelő forrást tud biztosítani. Érdekességként elmondta, hogy az utolsó egy hónapban 300 M Ft forrás jött be a városba. Ezeket részben tudták, hogy várhatóak, de igazából az utolsó negyedévre kaptak 300 M Ft-ot, amit fel kell használni. Ilyen jellegű forrásokra a jövőben is lehet számítani, ami alapvetően befolyásolni fogja, hogy mikor fog megvalósulni a dolog.

**Lazók Zoltán** polgármester elmondta, hogy konkrét időpontot majd csak akkor tudnak mondani Urszán Róbert kérdésére, ha a Képviselő-testület is jóváhagyja a bizottság koncepcióját.

**Tóth Istvánné**, Várdomb utcai lakos kérdése az volt, hogy ki rendeli meg az utca kátyúzását, és azt ellenőrzi-e valaki. Mert lerakják azt az egy-két lapát bitument, de egy hét után ugyanolyan gödör van. A másik kérdése az volt, hogy ki rendelte el, hogy az úttisztító jármű a Várdomb utcában takarítsa az utat. Ugyanis háromszor annyi kárt csinál, mint hasznot, sokkal rosszabb lett az út, mintha nem csináltak volna semmit.

**Bartalus László** osztályvezető elmondta, hogy az OKÖ Zrt. végezte ezeket a kátyúzási feladatokat, és a hivatal munkatársai ellenőrizték. Megjegyezte, tudja melyik kátyúról van szó, ezt felül fogják vizsgálni. Azt, hogy a Várdomb utcába ki küldte ki a seprő autót, nem tudja megválaszolni.

**Sólyom Jöran** képviselő az úttisztító jármű mozgásrendjével kapcsolatban elmondta, hogy most kerülnek át ezek a feladatok a város tulajdonában lévő vállalkozáshoz. A bizottság nevében megígérte, hogy az úttisztító jármű mozgásrendjével kapcsolatban egy vizsgálatot fognak kezdeményezni, és megnézik, hogy hova ment eddig, hova fog menni a jövőben, és ebben a bizottság valamilyen állást fog foglalni.

**Kövesi Katalin** Bánki Donát úti lakos kérdése az volt, hogy az október elsejei fórum nyílt lesz-e, és hogy mikor lesz, délelőtt vagy délután.

**Dr. File Beáta** jegyző elmondta, hogy az október elsejei társasházi fórum elsősorban szakmai jellegű megbeszélés lesz, a közös képviselők részvételével. Amennyiben olyan jellegű kérdése van, amit úgy gondol, hogy ott meg kell vitatniuk, azt juttassa el az e-mail címére.

**Kövesi Katalin** elmondta, hogy a Kapocs üzletnél a parkoló nagyon szép tavasztól őszig, de közvilágítás nincs, elég rossz állapotban vannak a lámpák, talán beázás miatt. Szeretné, ha ezt megvizsgálnák, előfordult, hogy egy 1-2 hétig sem volt közvilágítás.

**Sólyom Jöran** képviselő elmondta, hogy utána fognak nézni a dolognak. A közvilágítással kapcsolatban van Oroszlány város honlapján egy felület, ahol ebben a témakörben jelezni lehet. Oroszlány város megbízott egy vállalkozót, akinek az a feladata, hogy az ilyen bejelentések alapján kimenjen és az adott világítótestet megjavítsa. Bárki tehet a weboldalon hibabejelentést, de ha valakinek ez probléma, akkor telefonon is megteheti ezt.

**Kövesi Katalin** elmondta, hogy egy hetes tortúrán esett át ebből kifolyólag, neki sem hiányzik, hogy egy hétig egy villany témával (E.on-os témával), egy városi dologgal foglalkozzon.

**Kis Imréné**, Széchenyi utcai lakos elmondta, az a módszer, ahogy ezekkel a fejlesztési kérdésekkel a képviselő-testület foglalkozik, az így bemutatva is dicséretes. Egy dologban úgy látja, hogy újra kellene gondolni a menetrendet. Javasolta, hogy a bizottsági koncepció és a képviselő-testületi döntés közé kerüljön az érintett lakossággal való egyeztetés, és a képviselő-testület ismerje meg a lakosság észrevételeit. Sokkal nagyobb nyugalommal lehetne a döntést meghozni. Elmondta továbbá, hogy nagyon jónak tartja a komplex munkákat, ha egy útszakaszra sor kerül, akkor a terület teljes körűen kerüljön korszerűsítésre. Ezért átgondolásra javasolta, hogy a Rákóczi úti kerékpárút folytatásaként a temető fele, vagy a Majki útig kerékpárút létesüljön. Javasolta, hogy a turisztikai szempontok mindig legyenek benne ezekben a fejlesztésekben.

**Lazók Zoltán** polgármester elmondta, hogy most a bizottság ezt a koncepciót megalkotja, a képviselő-testület el fogja fogadni, és utána tudni fogják, hogy 2016-ban mely utakat fogják felújítani. Akkor meg kell hirdetni azt a fórumot, ahova várják az érintett lakókat, és mindenki elmondhatja a tervezés előtt a véleményét. Természetesen arra is ügyelni kell, hogy minden elkészült tervet meg kell zsűriztetni. A kivitelezésre a pályázatot csak akkor lehet elindítani, ha ez a tervzsűrizés megtörtént, mert látták azt is, hogy a tervzsűri hiánya milyen problémát okoz.

**Sólyom Jöran** képviselő elmondta, hogy a koncepció a prioritásokat és a célterületeket fogja jóváhagyni. Ezt követően a minden éves költségvetés ezekhez rendel pénzt. Amikor arról van szó, hogy konkrétan mit csinálnak, akkor megnézik, hogy ezekhez léteznek-e tervek, a már meglévő tervek alapján ülnek le a lakossággal egyeztetni. Amikor a vélemények bejönnek, akkor lesznek ezek a tervek úgy felfrissítve, hogy abba a lakossági igények, a jogszabályváltozások, a szakma véleménye benne legyen, és ezt követően kerül elfogadásra.

**Lazók Zoltán** polgármester kérte Németh Gábor alpolgármester urat, hogy a kerékpárúttal kapcsolatban reagáljon.

**Németh Gábor** alpolgármester nagyon jónak tartotta Kis Imréné felvetését. A jelenlegi kerékpárút végétől - a Rákóczi F. út-Takács I. u. sarka - a Takács I. út első szakaszán tervezve van a kerékpárút kialakítása. Azt pontosítani kell, hogy a kerékpárutat a Majki utcán keresztül Majkra kivezessék. A Majki utca elég széles egy kerékpáros sáv felfestéséhez. Majk kerékpáros közlekedési csomópont lenne, a Velencei tó-Váli völgyön átívelő kerékpár út gyakorlatilag ott találkozhatna az Oroszlány-Tatabánya között kiépítendő kerékpárúttal, ami Tatán keresztül kiköt a fő európai kerékpárútra. Az előadással kapcsolatban köszönetet mondott Németh Ferencnek, és a 2840 újságnak a légi fotókért.

**Lazók Zoltán** polgármester elmondta, hogy a turizmus nem elfelejtett téma, Majk hatalmas fejlesztést kapott. Valószínűleg a második ütemű fejlesztésről is döntés született a kastély program kapcsán. A Bányászati Múzeummal kapcsolatban az idén igen komoly fejlesztéseket tett a testület önerőből, és készítik elő a pályázatot. Szó van arról, hogy a Vértesszentkereszti kuratórium megújul. Elkészült az Oroszlány-Tatabánya kerékpárút terve, ehhez kapcsolódik a csákvári és a tatabányai kerékpárút összekötése, lehet koncepciót alkotni, a képviselő-testület jövőre kezdeményezni is fogja ezt. Az egységesítés a jövő évben fog megtörténni.

**Rózsa István** borbálai lakos elmondta, hogy a Szeptember 6. utcában lakik, ahol nagyon sokan közlekednek. Járműveikkel nagy sebességgel jönnek az utcában. Kérte vizsgálják felül ennek az útszakasznak az ellenőrzését. Javaslatá szerint fekvő rendőröket lehetne elhelyezni. Megjegyezte, többször volt már a rendőrség által igazoltatás, nem ártana néha traffipax-szal is kiállni az utcába. Van játszótér, van sebességkorlátozó tábla kihelyezve, az autósok nagy része ezt nem szokta figyelembe venni.

**Lazók Zoltán** polgármester elmondta, hogy a közterület-felügyelő kollégák, illetve a rendőrkapitány úr is jelen van. Mindenki érdeke, hogy erre a problémára odafigyeljenek.

**Sólyom Jöran** képviselő elmondta, hogy hasonló probléma volt az Arany János utcában is. A tábla még nem gátolja meg, hogy motoros rallyt tartson valaki. Ennek a közterület-felügyelők és a rendőrség szabhat gátat fokozott ellenőrzéssel. A fekvőrendőr kihelyezésével kapcsolatban azt javasolta, hogy mielőtt ebben gondolkodnak, kérdezzék meg az ott lakókat. A fekvőrendőrnek vannak kellemetlen mellékhatásai a lakhatás tekintetében, így nem biztos, hogy aki előtt létesülne, az örülne a fekvőrendőrnek. Amennyiben az ott lakók elfogadják, semmi akadály nincs.

**Székely Antal** képviselő elmondta, hogy nem egyeztettek ebben, és nem is csak az ő ötlete, de évek óta szeretné, ha a város venne egy traffipaxot, mert a városban rendszeresen veszélyesen közlekednek. Hiába tesznek ki táblát, mindenki tehetetlen bizonyíték nélkül. Egy traffipax beszerzése az megfelelő volna, néhány hetenként érdemes lenne ellenőrizni, és talán vissza lehetne szorítani ezt a jelenséget.

**Madari Csaba** rendőrkapitány elmondta, hogy a mai napon teszteltek egy új traffipax készüléket. Ezt a tatai kapitánysággal közösen fogják üzemeltetni. Fele időszakban az oroszlányi kapitányság területén, másik időszakban a tatai kapitányság területén fog üzemelni. Bízunk abban, hogy ennek az új berendezésnek az alkalmazásával előre tudnak lépni ezekben a kérdésekben.

**Kövesdi Béla** Mészáros L. úti lakos elmondta, hogy nem rég óta lakik a városban, szeret itt élni. Amit hallott - az akcióterületek kijelölése és a komplex gondolkodás - jó irány. Szokták mondani, hogy ha egy utcát rendbe tesznek, akkor egy faltól falig szemléletnek kell érvényesülnie, beleértve a föld alatt húzódó közműveket is. Az idén elfogadott gazdasági programban, illetve az integrált területfejlesztési stratégiában megfogalmazottakat jónak tartja. Ezzel együtt csak két problémát vetett fel. Az egyik az, hogy a természeti és épített környezet és a lakosság közhangulata közt összefüggés van. Amiről eddig nem esett szó, az a városban lévő vízfolyások és tavak kérdése. Tata büszkélkedik azzal, hogy a vizek városa. Állítja, hogy Oroszlány belterületén olyan rossz állapotban lévő vízfolyások vannak, amelyek revitalizációja, beleértve a tavakat is, nemcsak városképi szempontból lenne fontos, hanem a lakosság közérzet javító hatását is bizonyítottan látja, hiszen a revitalizáció kiterjedne nemcsak ezekre a tavakra, hanem közpark létesítésére, pihenési, sportolási lehetőségek megteremtésére. Több hangsúlyt adna ennek, és jó lenne beilleszteni a következő 4-5 év cselekvési programjába. Másik dolog, az ország mulasztásos törvénysértésben van, nevezetesen az akadálymentesítési törvénynek mind a mai napig nem tesz eleget. Oroszlány ebből a szempontból jól áll. Ismeri azokat a konkrét terveket is, amik

megfogalmazásra kerültek, az utcák, járdák rendbetétele előbb utóbb megtörténik. Mégis, ha körülnéz azt látja, hogy a városnak ebben az intézményében is gondok vannak. Ez az épület nincs akadálymentesítve. Valaha volt egy lift, de az eltűnt. Javasolta ennek a kérdésnek a komolyan vételét. Ha itt (színházterem) körülnéz, egyik oldalon sincs korlát. Színházi előadásokkor sok idős ember botorkál felfelé, ezt balesetveszélyesnek tartja. Javasolta, hogy ezt a viszonylag csekély összegből megoldható problémát szíveskedjenek kezelni.

**Lazók Zoltán** polgármester elmondta, hogy a vízfolyások, tavak kérdésével foglalkoznak, az idén ténylegesen haladtak, közmunkásokkal és a Komáromi Vízi Társulással közösen a Kertalja-patak tisztítása megtörtént, más patakmedrek tisztítása is elkezdődött. Az Agip kút mögötti területtel is foglalkoztak. A felső tónak a rendbetételével kapcsolatban az előkészítő munkák folynak, a vízjogi engedélyek meghosszabbításáról tárgyalnak, tervezik az októberi vagy novemberi testületi ülésre bevinni. Az akadálymentesítéssel kapcsolatos felvetéssel egyetért, ezt tervbe kell venni, ezzel foglalkozni kell.

Megköszönve a jelenlévők türelmét felhívta a figyelmet a képviselő-testületi, valamint a bizottsági ülések nyilvánosságára. Miután további kérdés, hozzászólás nem volt, megköszönte az érdeklődők részvételét a közmeghallgatást 18 óra 42 perckor bezárta.

k.m.f.

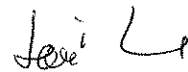
  
**Lazók Zoltán**  
polgármester

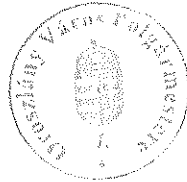

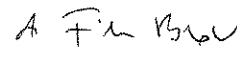
  
**Dr. File Beáta**  
jegyző





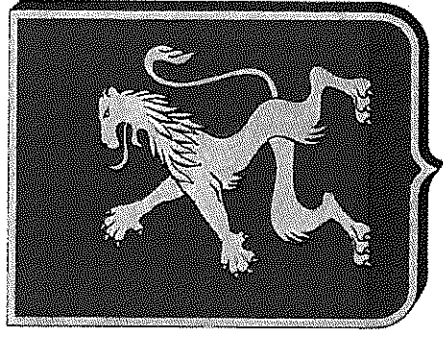

**OROSzlÁNY:**

**ÉLHETŐ VÁROS  
RENDEZETT KÖRNYEZETBEN**

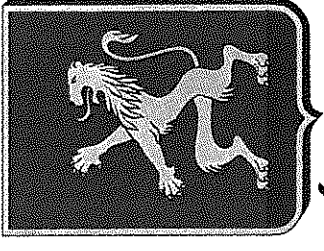

## KÖZMEGHALLGATÁS

2015. szeptember 29.

- Tervezett, komplex közterület rendezések
- Közlekedési tengelyek és infrastruktúrák fejlesztése

Németh Gábor  
szakmai alpolgármester







# Javasolt szabadtér építészeti



SZ-3.2

## 2015. Posta mögötti területek (Rákóczi úti tömbbelsőék területei)

Az elképzelések szerint a több évtizede leromlott utak-járdák-közterületek és zöldfelületek rendszerét csak teljes körű felújítással lehet és célszerű kezelni. Ütemezett, nagyobb területeket érintő, átfogó beruházások évi 100 M Ft-os nagyságrendben

- Csapadékvíz elvezetés/kiépítés
- Közvilágítás korszerűsítés
- Járdák/gyalogos útvonalak felújítása
- Parkoló felújítás, burkolás és bővítés
- Utak burkolatának felújítása
- Szemetesek környékének rendezése
- Közterületi bútorok, kerékpártámaszok, kukák kihelyezése
- Építési munkák utáni parkosítás külön ütemben VARIKONT Kft.



## 2015. Posta mögötti területek

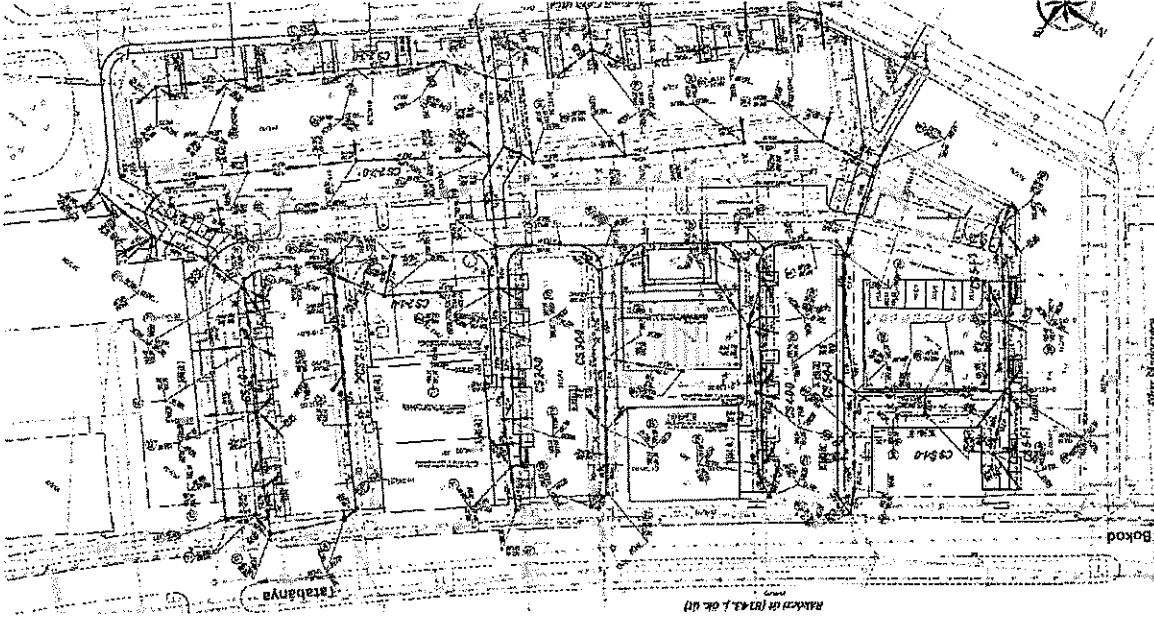
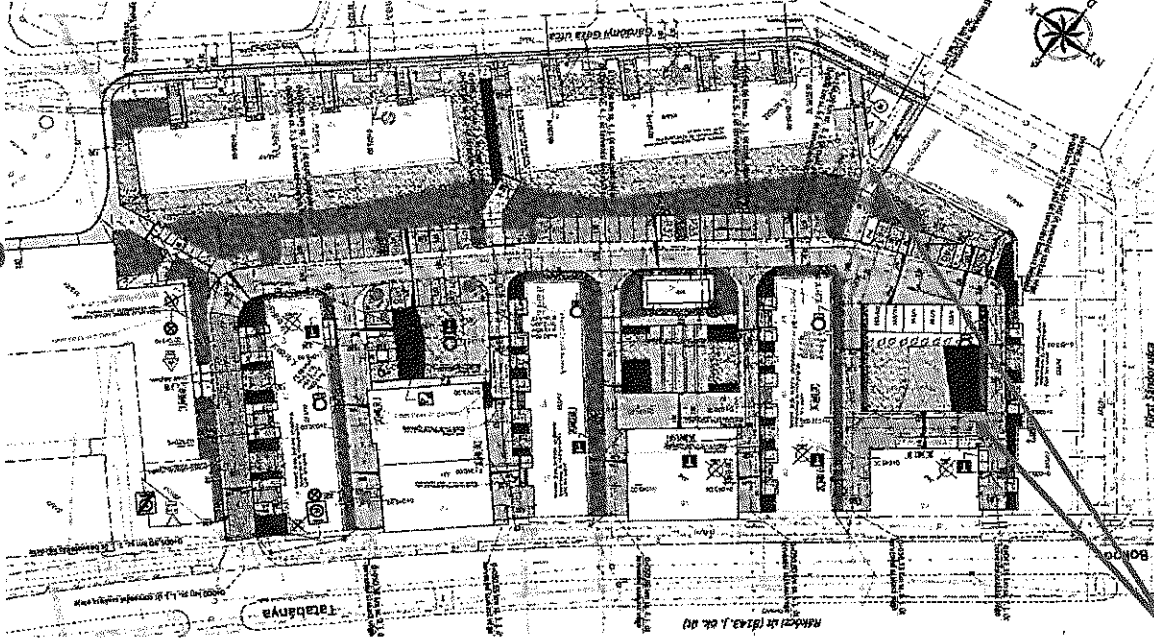
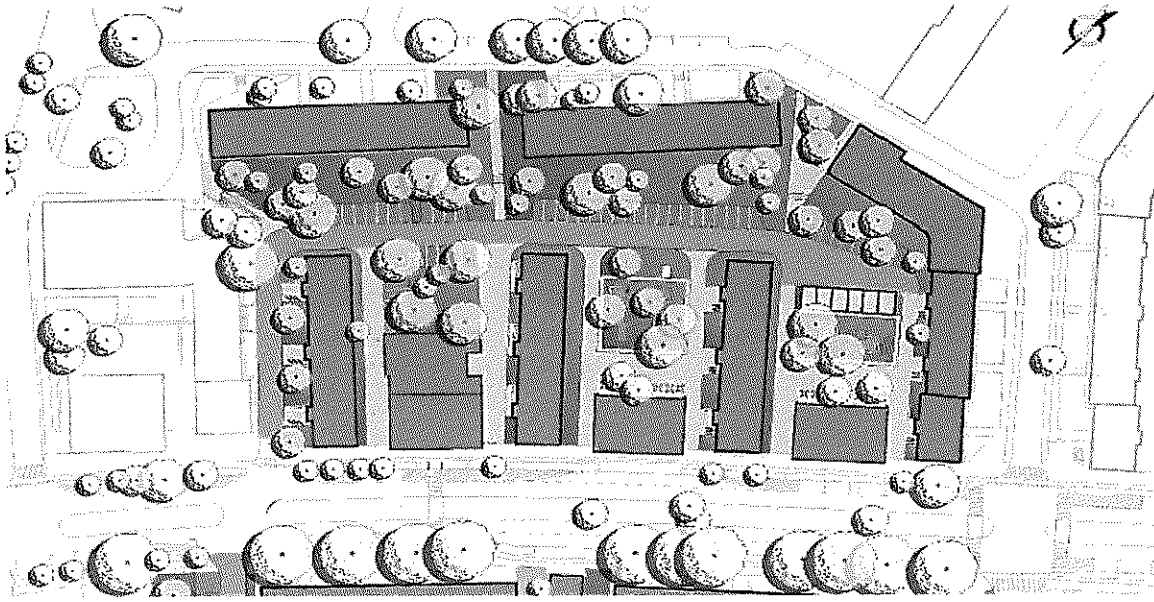

**Térkö burkolatok elkülönülése funkció szerint, öntöző vezeték/akna, kertészeti rendezés külön útemben, új csapadékvíz elvezetés/nyelők, súlykorlátozás, mozgássérült parkolók**

# Egységes, modern térbútorok akcióterületenként eltérő színösszeállítással

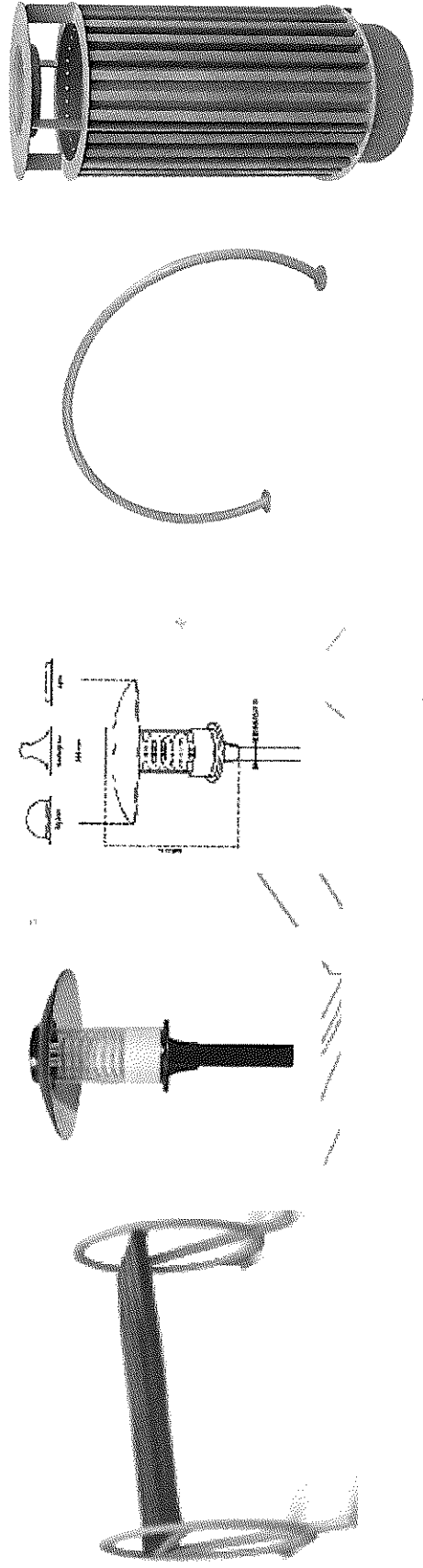
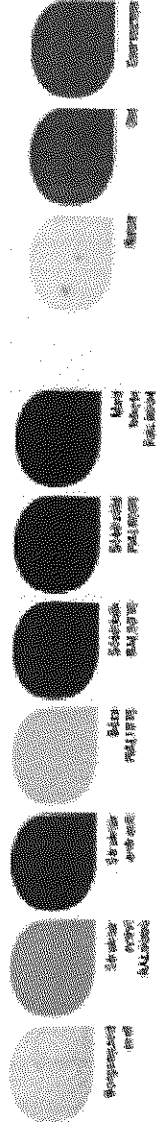
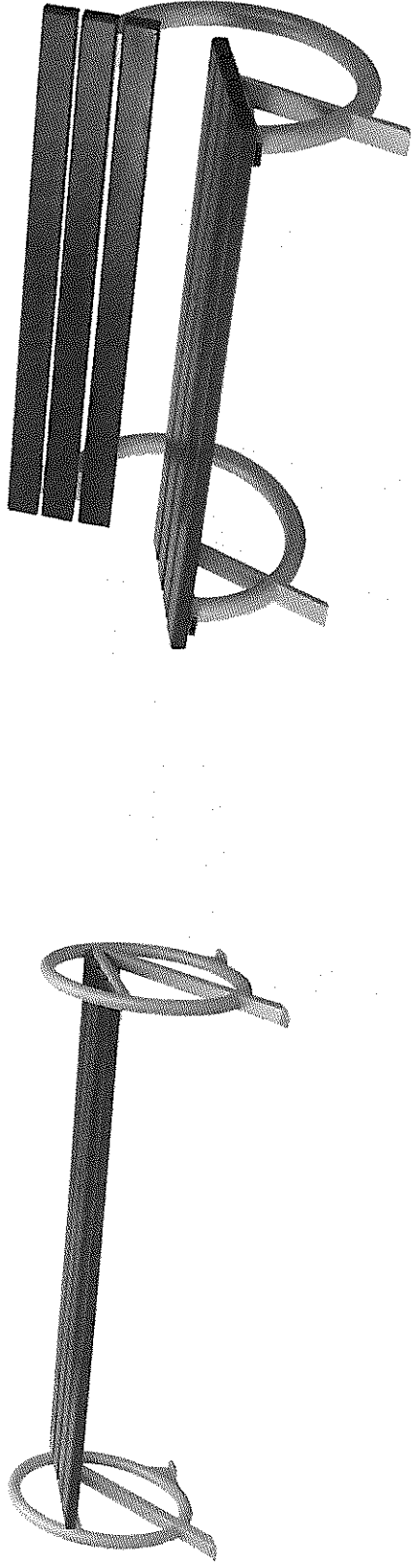

# 2015. Posta mögötti terület felújítása

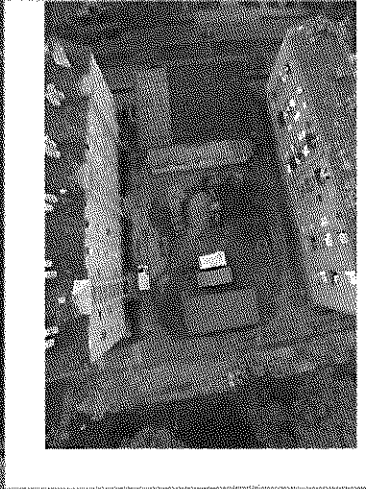
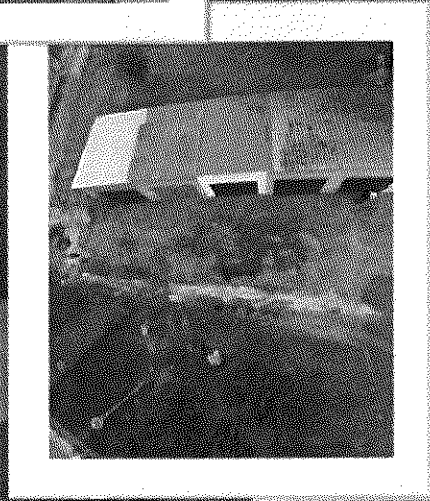

18.22.32

Fdf

# 2015. Posta mögötti terület felújítása

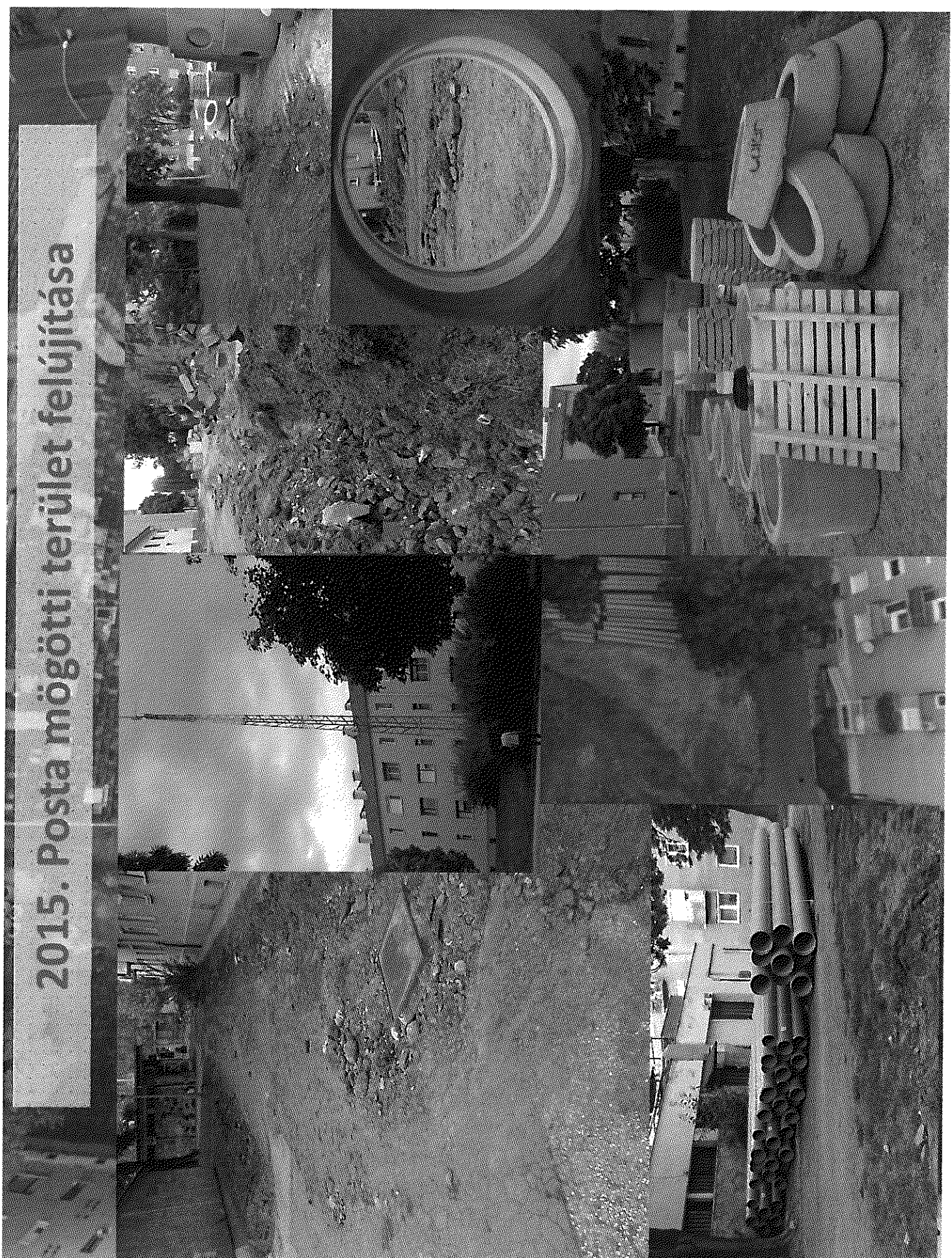







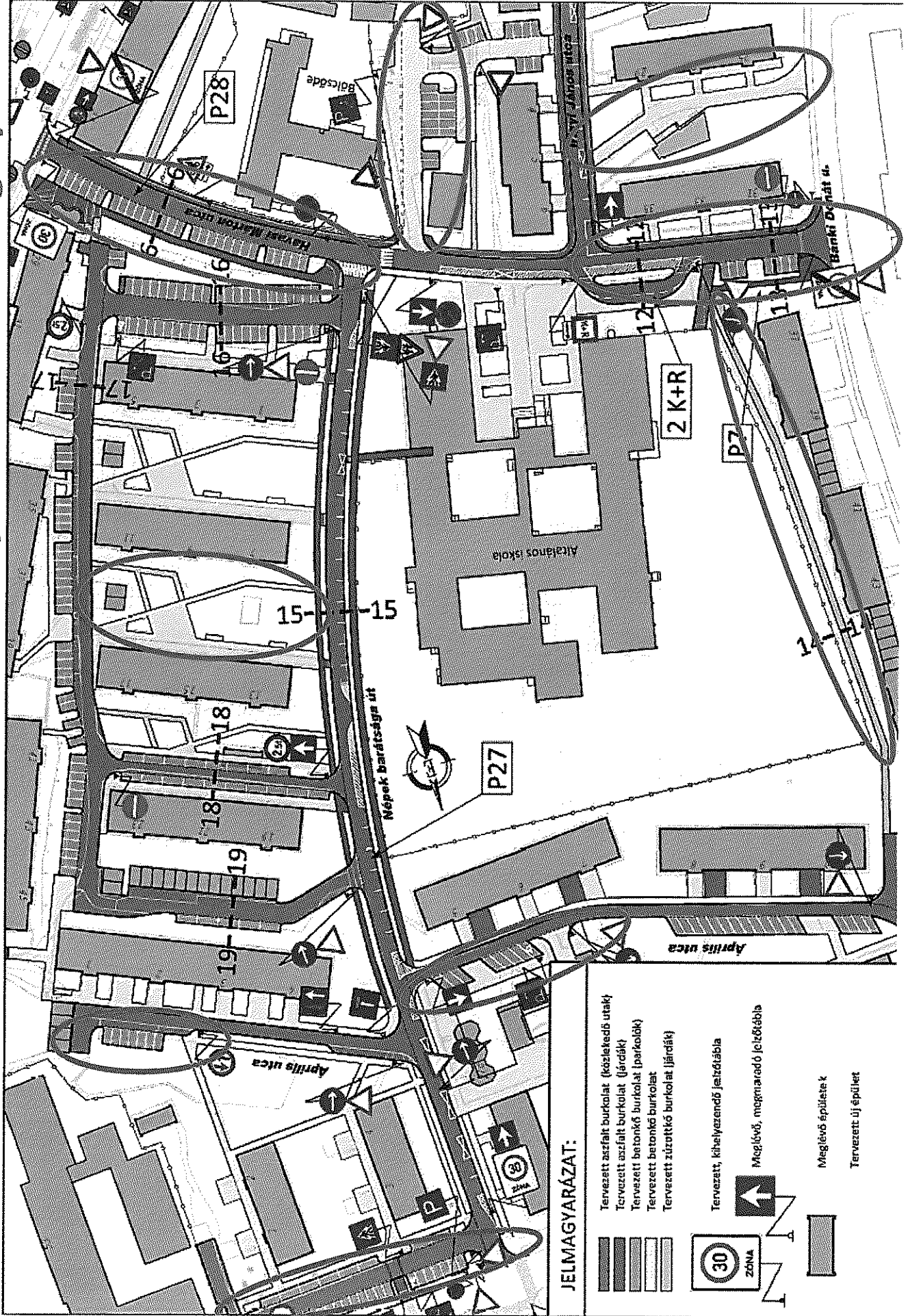





# 2016. Népek barátsága-Havasí-Irinyi közlekedési tengely



## JELMAGYARÁZAT:

-  Tervezett aszfalt burkolat (közlekedő utak)
-  Tervezett aszfalt burkolat (járdaék)
-  Tervezett betonkő burkolat (parkolóék)
-  Tervezett betonkő burkolat
-  Tervezett zúzottkő burkolat (járdaék)
-  Tervezett, kibelyezendő jelzőtábla
-  Meglévő, megmaradó jelzőtábla
-  Meglévő épületek
-  Tervezett új épület

# 2016. Népek barátsága-Havasi-Irinyi közlekedési tengely

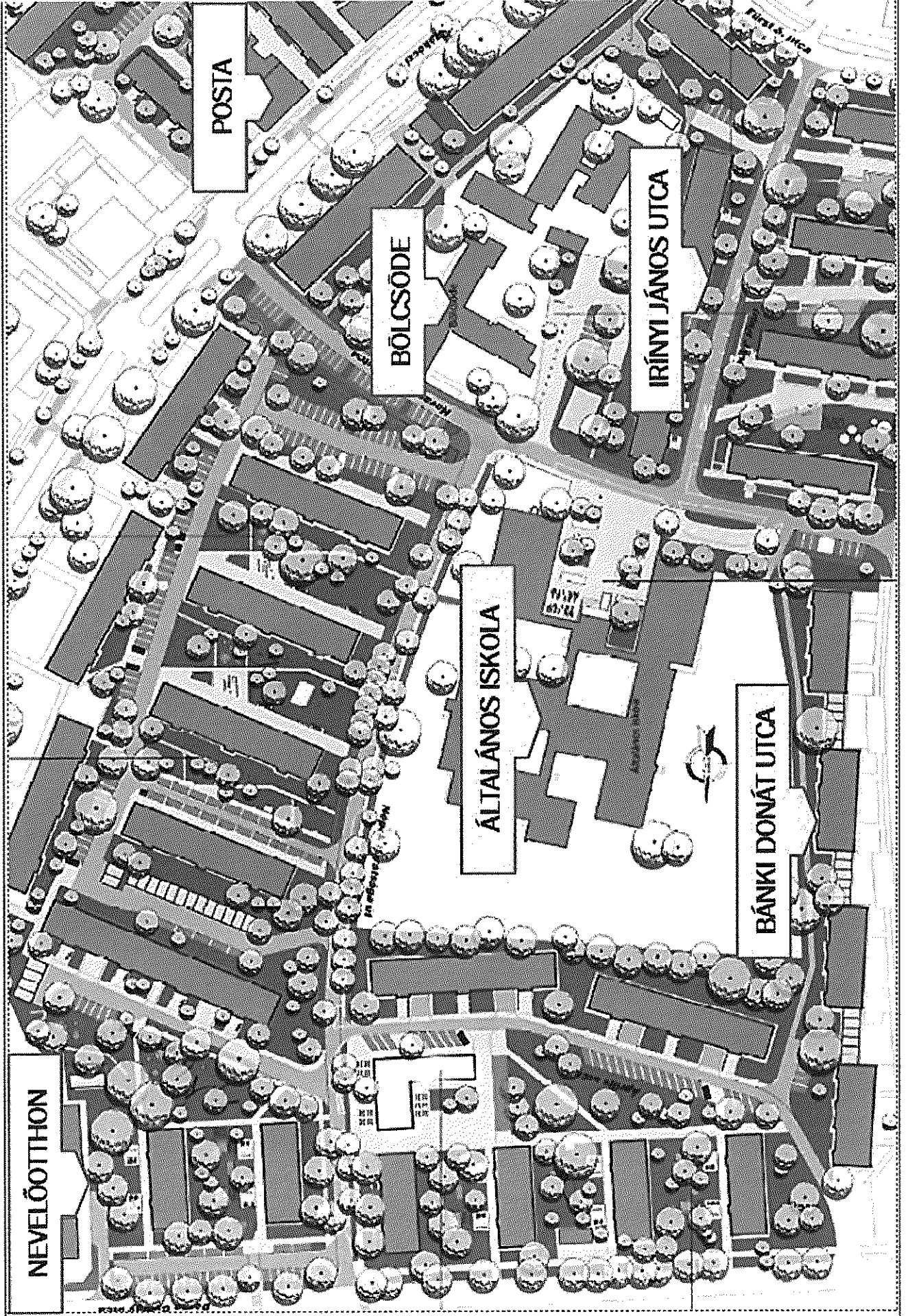

## Népek barátsága – Havasi - Irir

- Új parkolók
- Zúzott köves és térköves gyalog és sétatutak (tömbbelső)
- Fotovoltaikus lámpák
- Új parkoló, közlekedési rend, Bölcsőde
- Csapadékvíz elvezetés

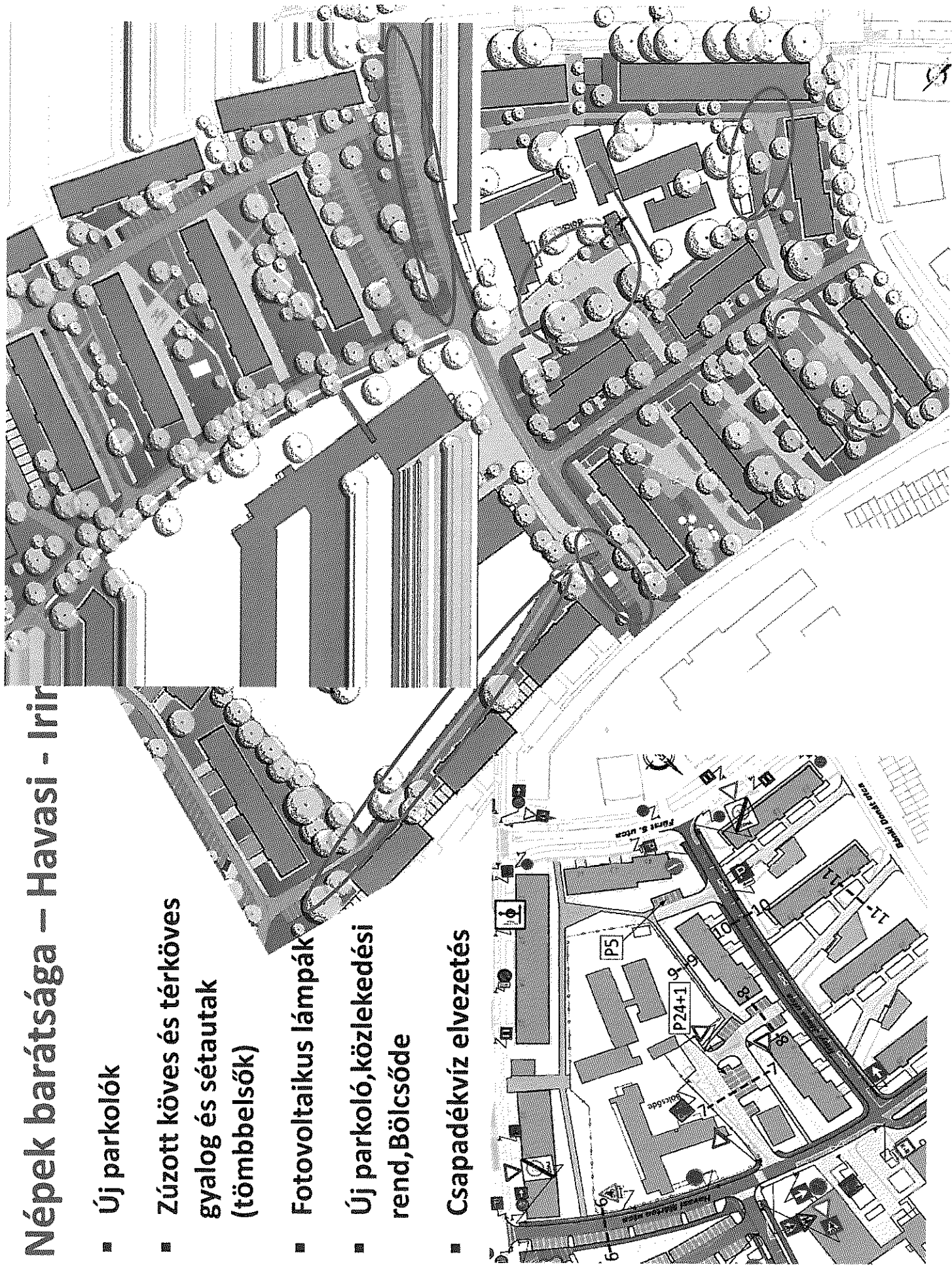

# Április utca – Népek barátsága utca

- Új parkolók
- Gyalogos utak térburkolatú és zúzott köves borítása
- Köztéri bútorok kihelyezése
- Csapadékvíz elvezetés

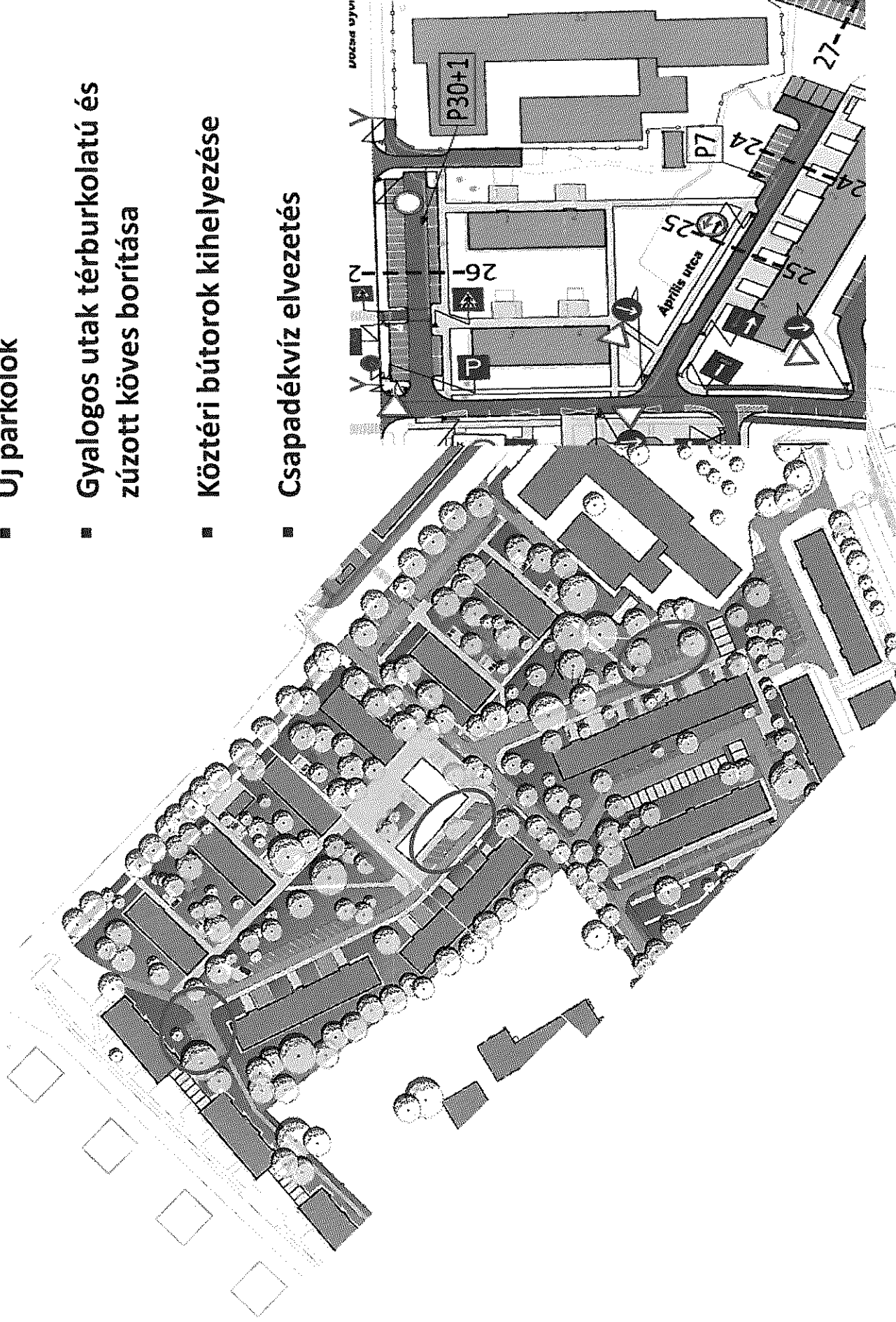

# 2016. Népek barátsága-Havasi-Irinyi közlekedési tengely

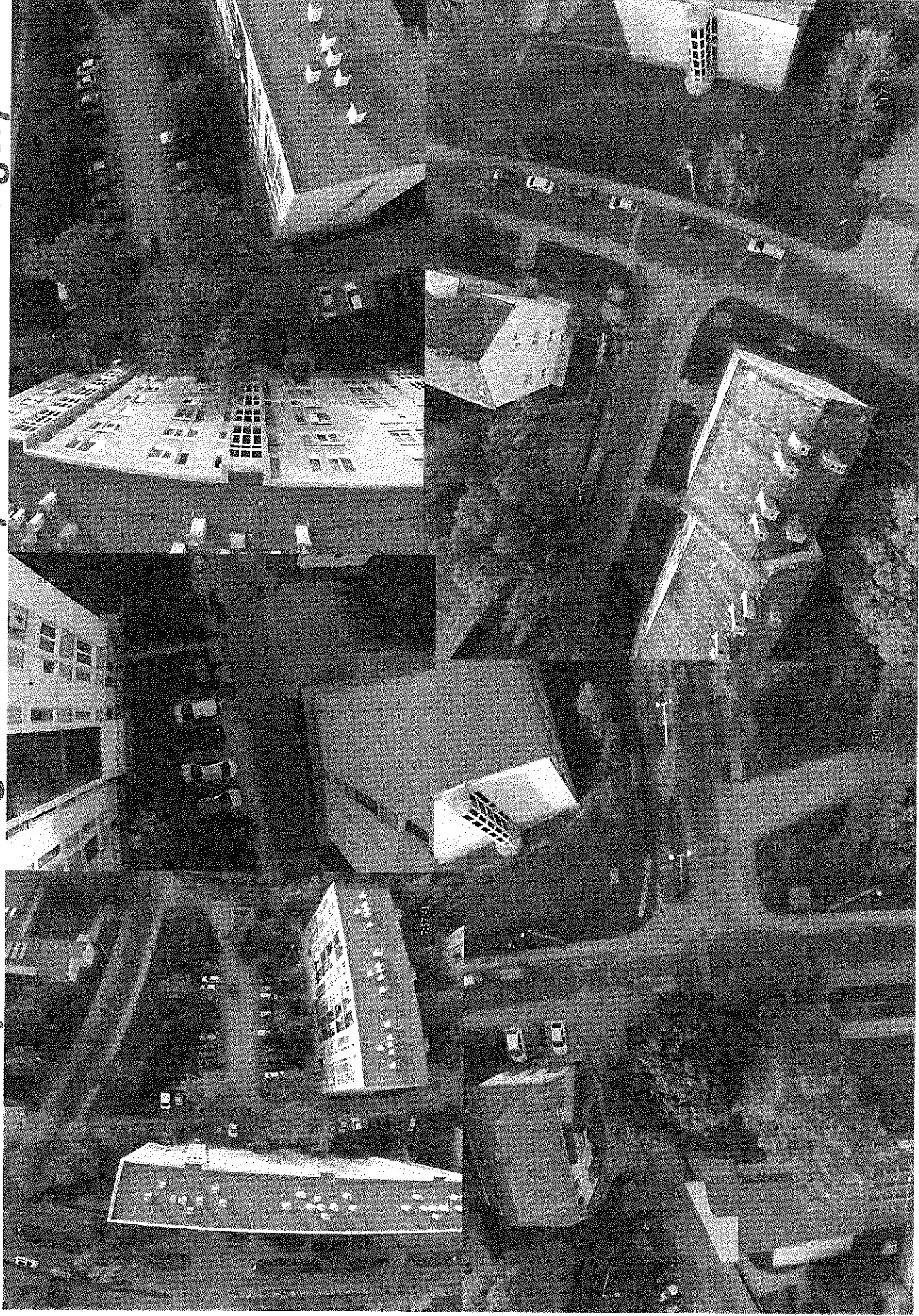

# 2017. Gárdonyi utca – Arany Iskola belső udvara – Fürst Sándor utca Rákóczi út és Gönczi utca között, Malomsori Óvoda melletti terület

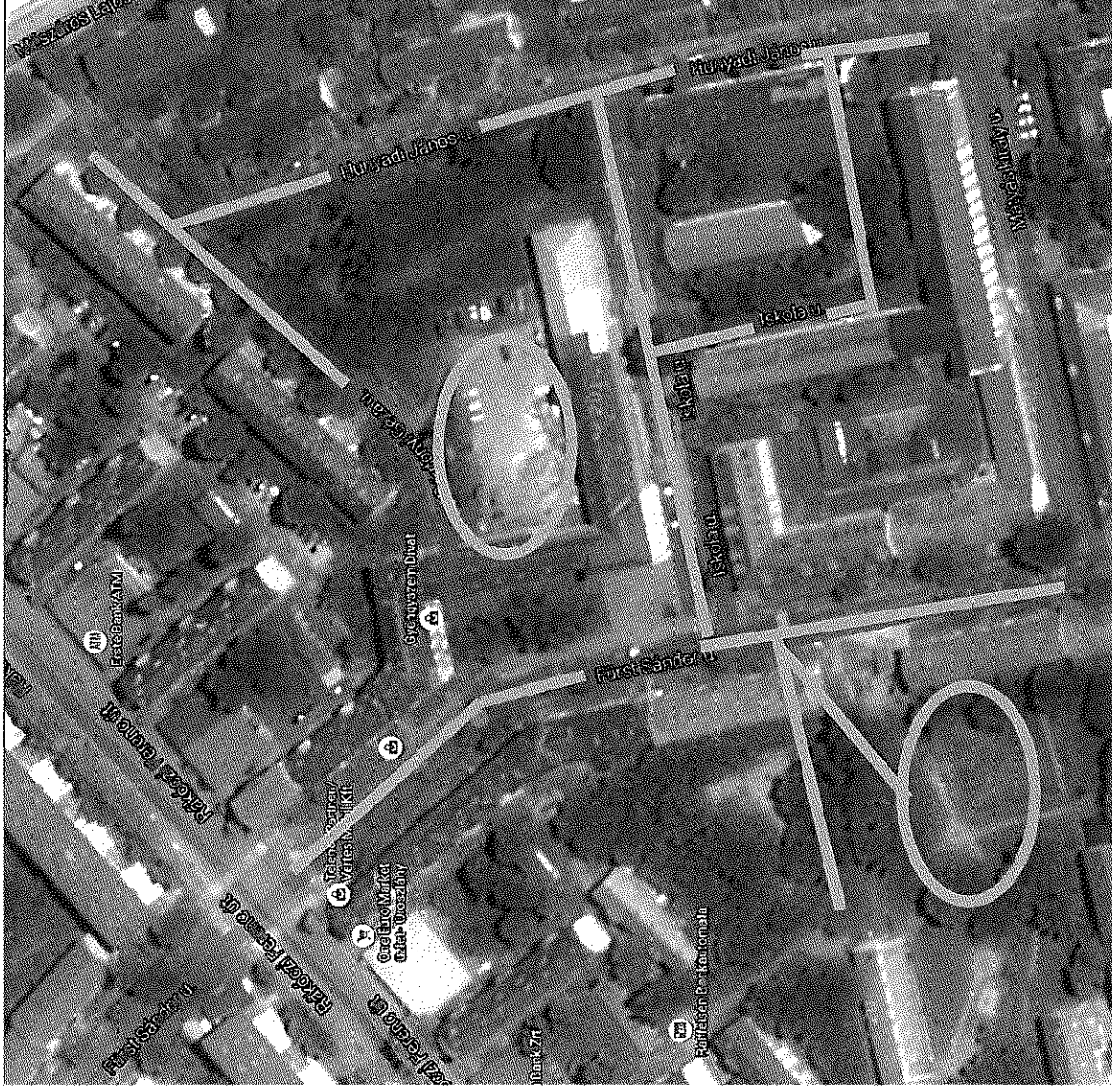

- Új parkolók és kertépítés /Szolgáltató Városközpont
- Gyalogos utak/járdák térburkolatú és zúzott köves borítása
- Gárdonyi utca szélesítése
- Belső feltárási utak felújítása
- Köztéri bútorok kihelyezése
- Csapadékvíz elvezetés
- Új sportpálya (streetball/grund foci)

## 2018. Gönczi utca – Petőfi utca közötti terület a Városkapuig, illetve a Petőfi utca és Táncsics utca közötti terület



- Tömbök közti belső gyalogos utak/járdák térburkolatú és zúzott köves borítása
- Hiányzó közvilágítás kiépítése
- Gönczi utca felújítása
- Füst utca felújítása a Városkapu és a Gönczi utca között
- Köztéri bútorok kihelyezése
- Parképítés, kertészeti beavatkozások külön ütemben
- Meglévő játszótér fejlesztése
- Csapadékvíz elvezetés



# 2019. Több helyszínen történő, kisebb területegységre kiterjedő beavatkozások: Népek barátsága, Bánki Donát utca

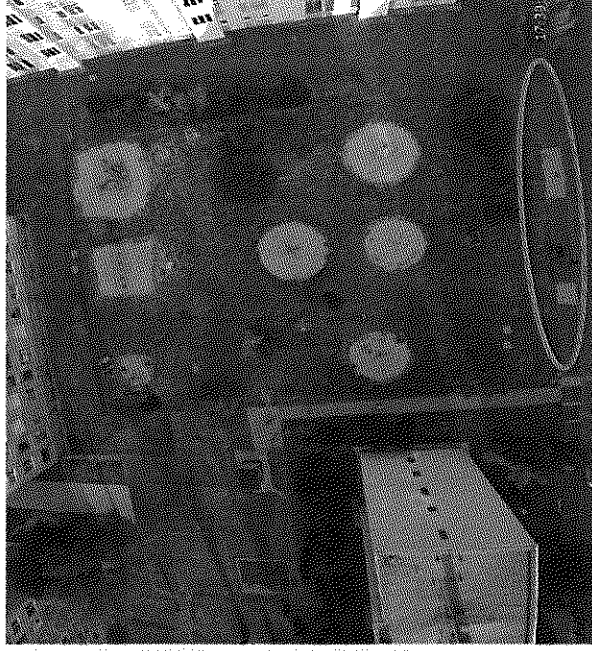

- Burkolat felújítások
- Többfunkciós sportpályák
- Parkolók kialakítása
- Gyalogutak felújítása
- Gyalogos híd felújítása

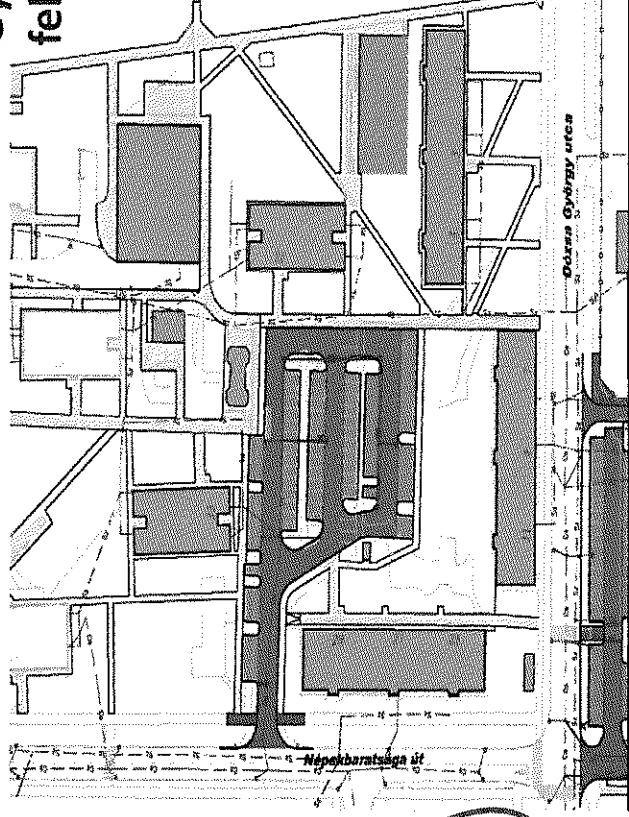



Még néhány pillanatkép...

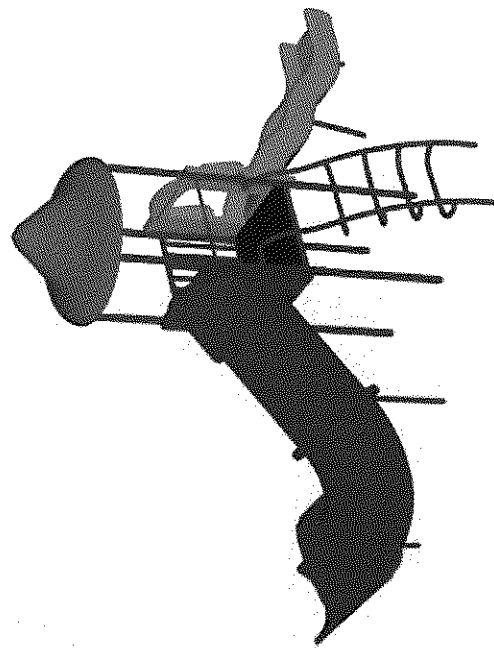
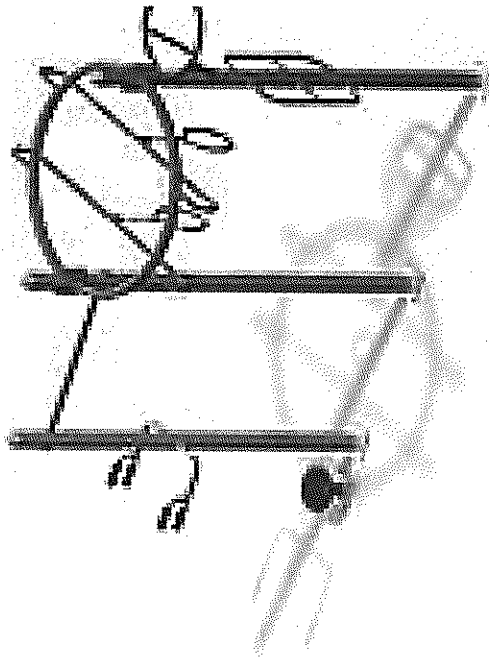
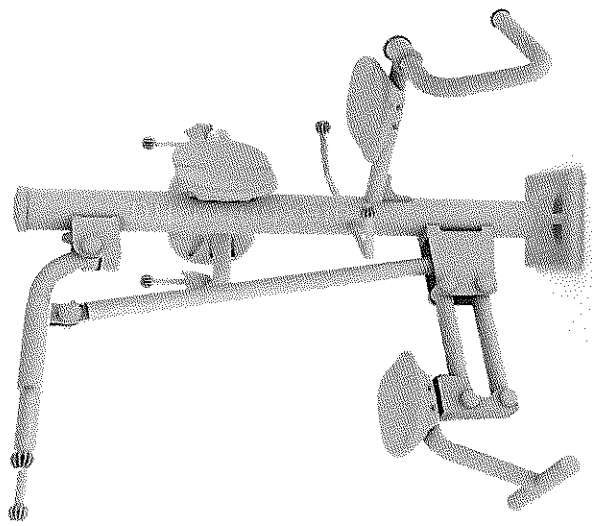
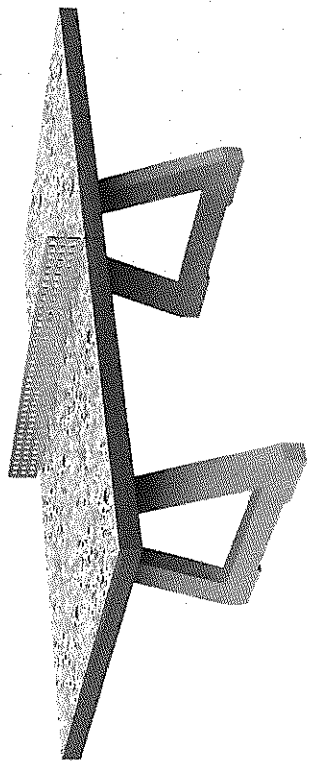
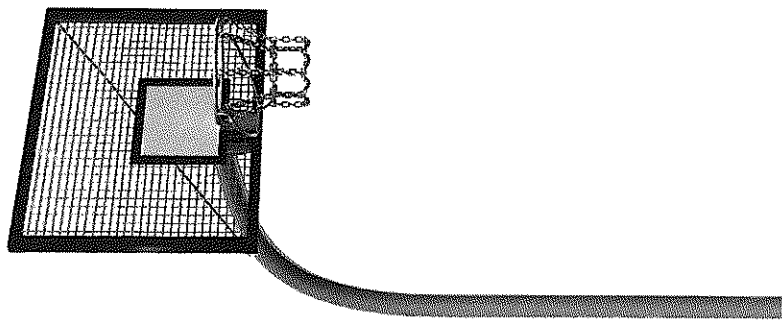

# Takács Imre utca – Rákóczi Ferenc út kereszteződése

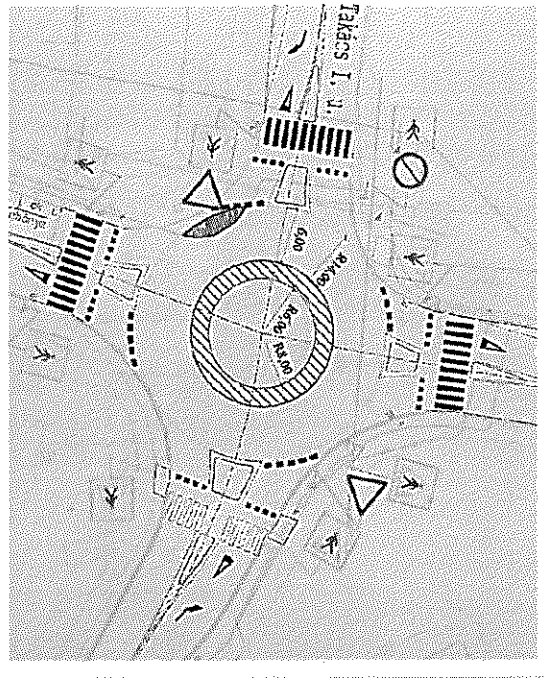
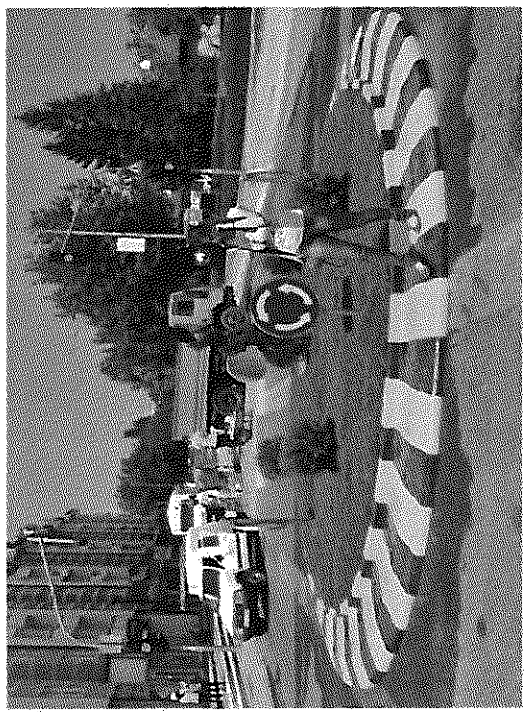

„Egyszerűsített” = előre gyártott elemekből, burkolatra épített  
KÖRFORGALOM

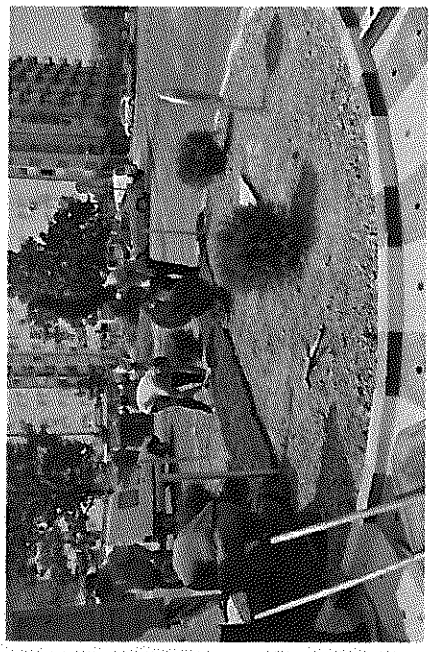
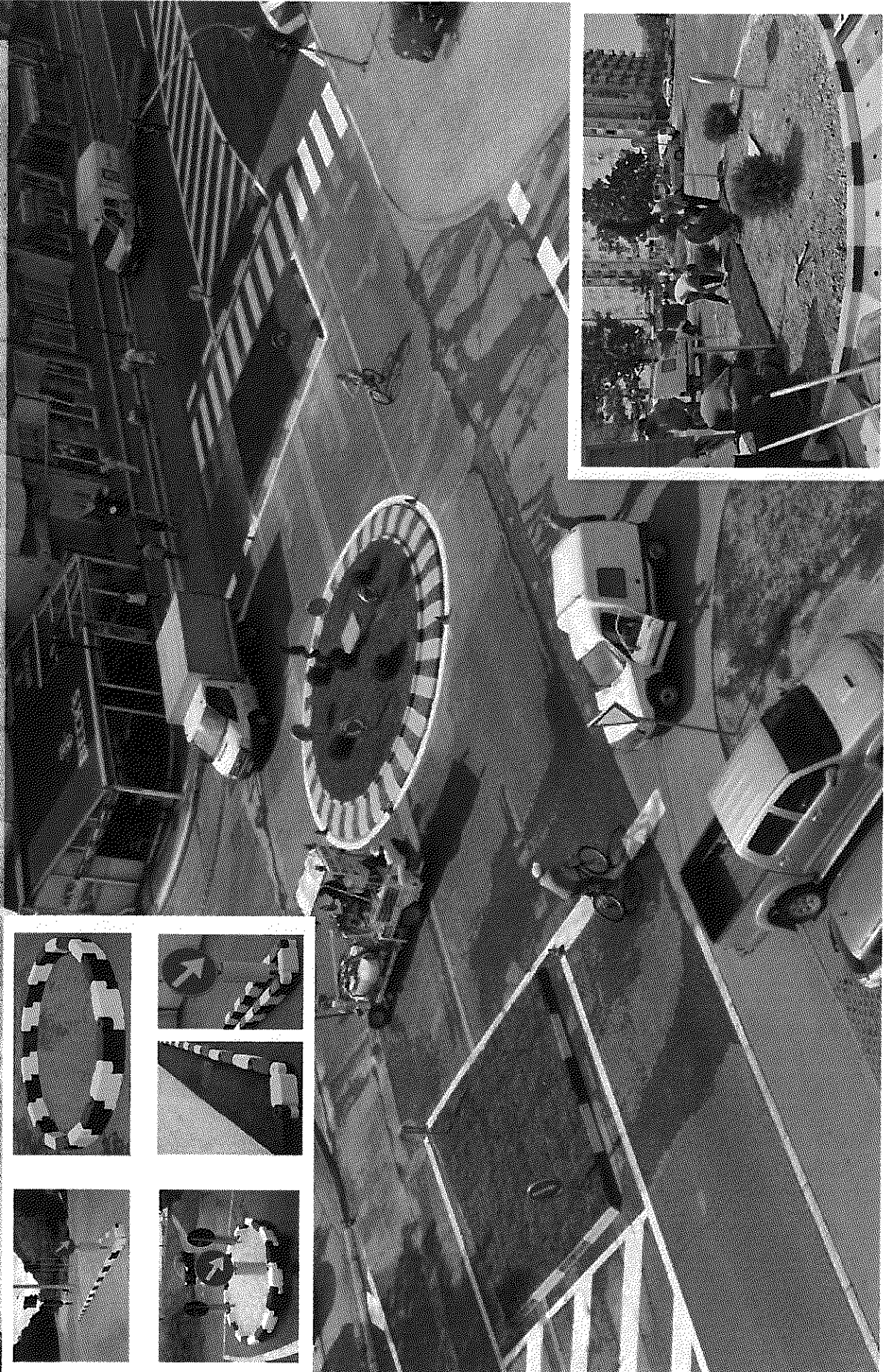
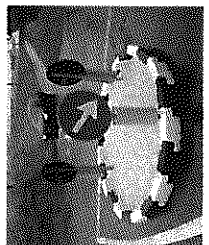
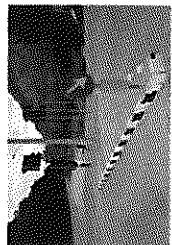
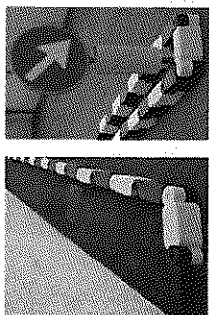
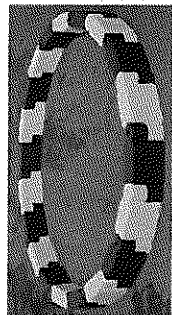

# Hosszabb távú elképzelések: Közvetlen kikötés a Takács Imre utcán Székesfehérvár felé, több ütemben

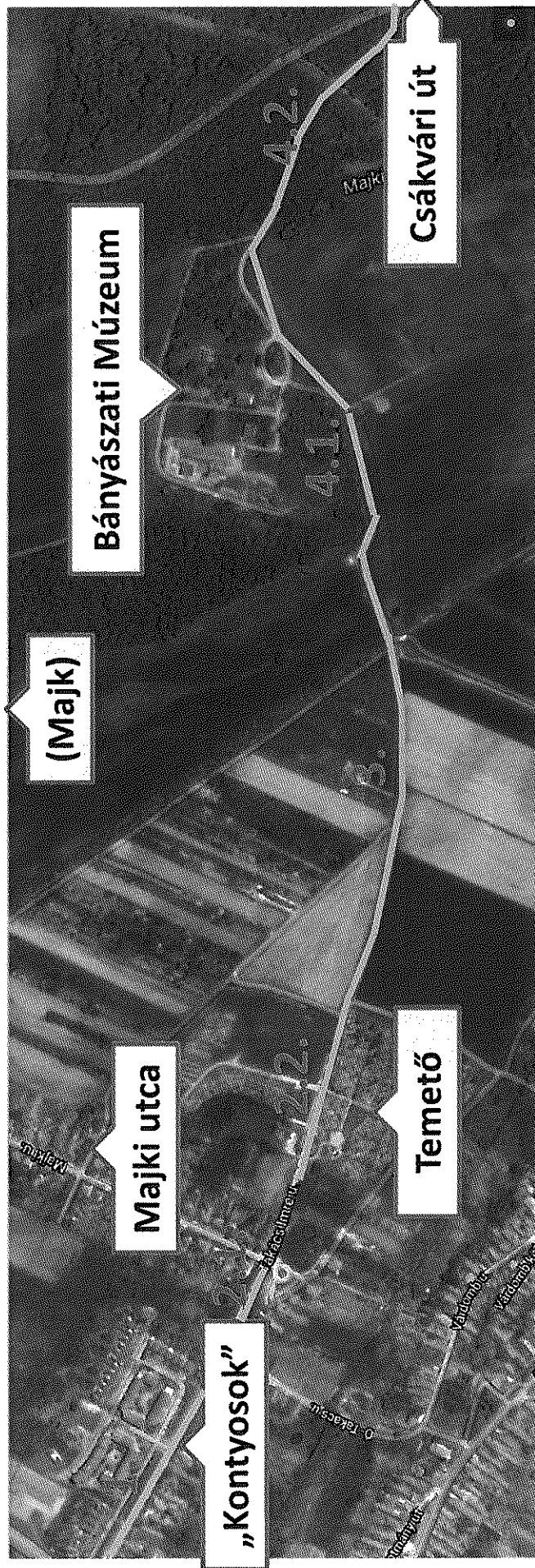

Szakasz megnevezése	Bemutatókiosztás jellege	Engedélykötelezettség	Útkategória, tervezési sebesség	Burkolatszélesség	Úfpálya határolása	Pályaszerkezet felhívás	Egyébek
1. szakasz	Burkolatmegegerősítés	Nem	Beltérületi mellékút - gyűjtőút B.V.C., 40 km/óra	Meglévő (telkműzében 6,94 m)	Meglévő kiemelt szegély	D (Nehéz)	Meglévő járdák is újraépülnek. Burkolati jelek újra felfestése kerülnek.
2. szakasz	Meglévő út bontása, új út építése	Igen	Beltérületi mellékút - gyűjtőút B.V.C., 40 km/óra	7,00 m	Kiemelt szegély	D (Nehéz)	Meglévő járdák újraépülnek. Új járdaácsolatok épülnek. Temető előtti szakaszon parkolók épülnek (merőleges parkolók 2,00 m sáv szabadon hagyásával). Csapadékvíz-elvezetés rekonstrukciója.
3. szakasz	Meglévő út bontása, új út építése	Igen	Külterületi mellékút - összekötőút K.V.B., 70 km/óra	7,00 m	Lépcsős burkolatszél-jezáns	D (Nehéz)	Nyílt artos csapadékvíz-elvezetés, külterületi jellegű út.
4/1. szakasz	Új út építése	Igen	Külterületi mellékút - összekötőút K.V.B., 70 km/óra	7,00 m	Lépcsős burkolatszél-jezáns	D (Nehéz)	Nyílt artos csapadékvíz-elvezetés, külterületi jellegű út.
4/2. szakasz	Szélesítéssel kombinált burkolatmegegerősítés	Igen	Külterületi mellékút - összekötőút K.V.B., 70 km/óra	Meglévő 6,00 m szélesítésre kerül 7,00 m-re	Lépcsős burkolatszél-jezáns	D (Nehéz)	Nyílt artos csapadékvíz-elvezetés, külterületi jellegű út. A helyszínrajzi köbbségek miatt sebességkorlátozás.

# A „több évtizedes álom” szakaszai

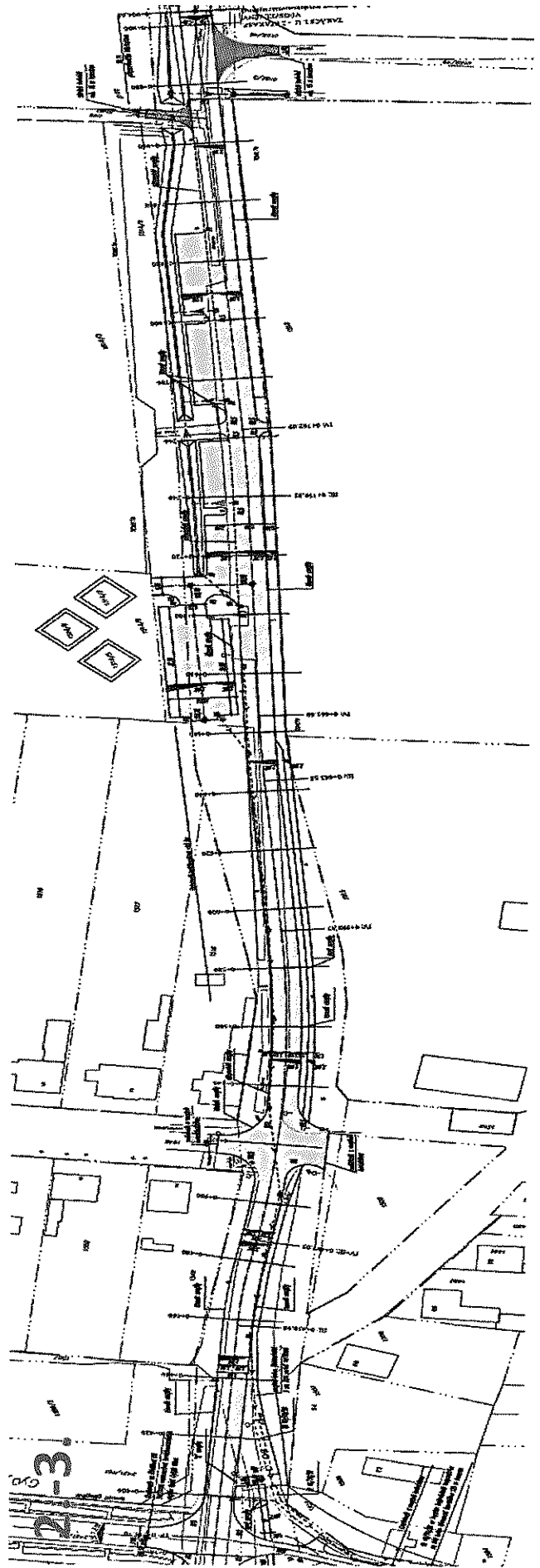
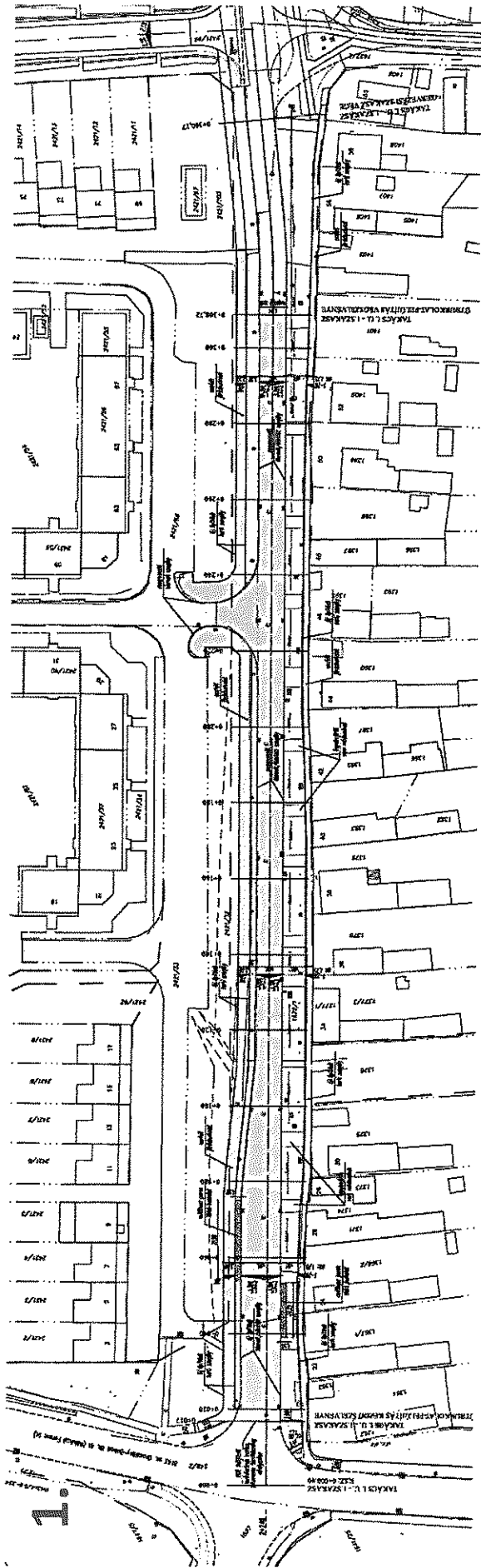

# A „több évtizedes álom” szakaszai

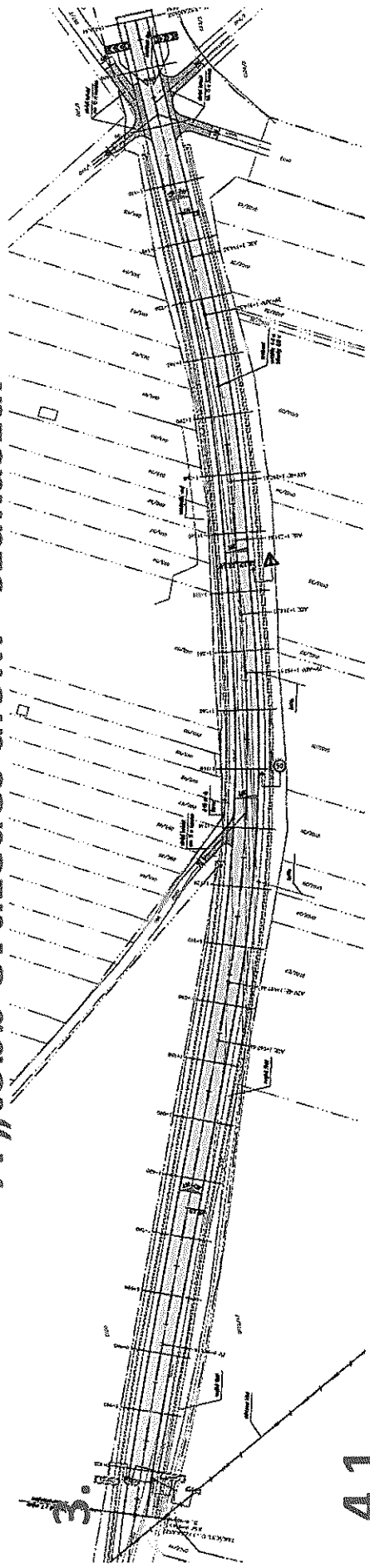

3.

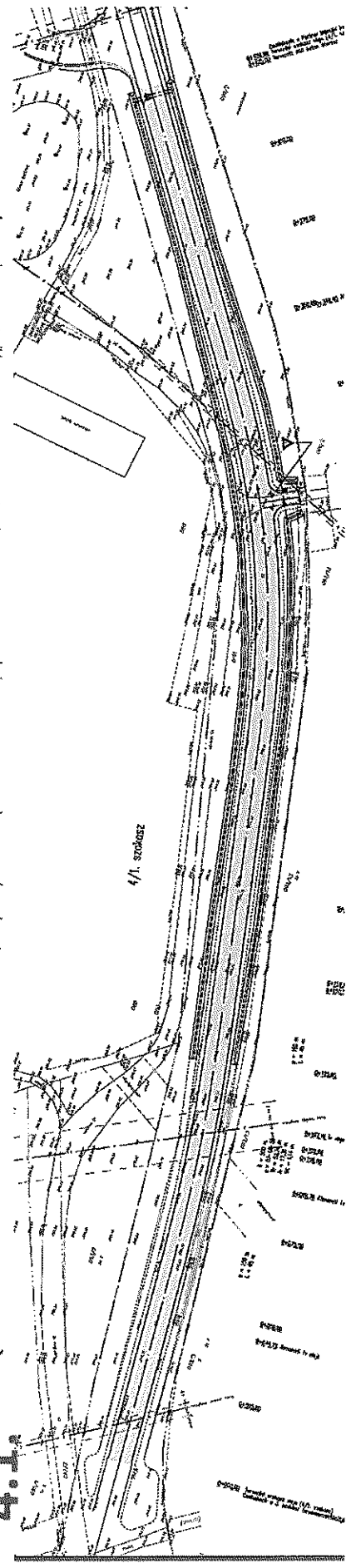

4/1. SZOKOSZ

4.1.

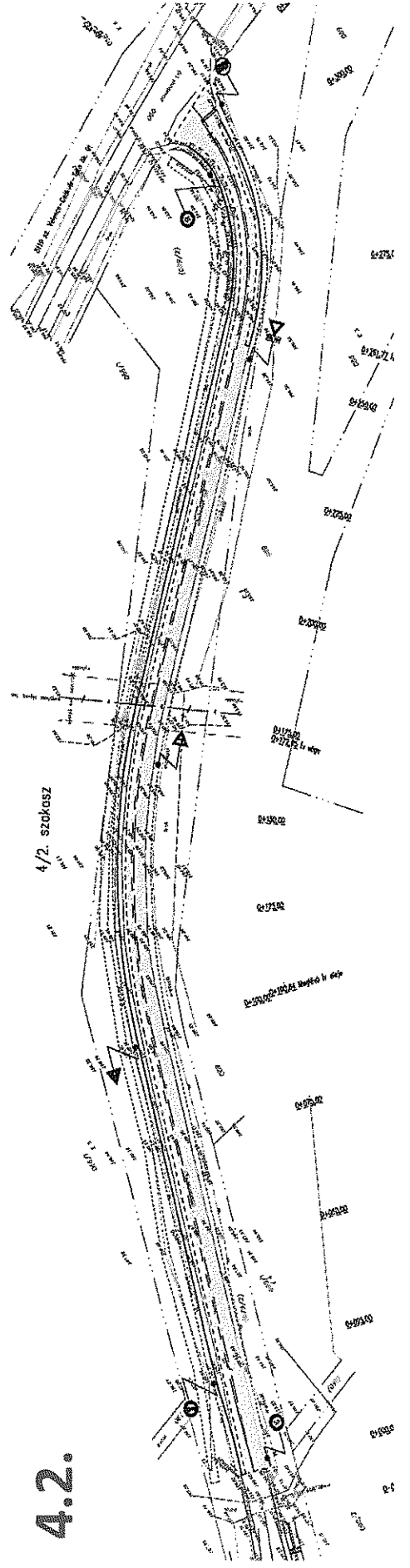

4/2. SZOKOSZ

4.2.

**Köszönöm a megtisztelő figyelmet!**

***Várjuk a szíves felvetéseket és  
javaslatokat Önöktől is!***

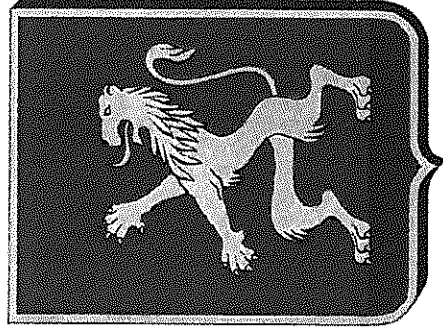

**Németh Gábor, szakmai  
alpolgármester**

**[nemeth.gabor@oroszlany.hu](mailto:nemeth.gabor@oroszlany.hu)**





**Kiküldetési rendelvény**  
a hivatali, üzleti utazás költségtérítéséhez  
**2015. 09. hó**

A munkáltató  
**neve: Polgármesteri Hivatal**  
**címe: 2840 Oroszlány, Rákóczi F. út 78.**  
**adószáma:**

A munkavállaló  
**neve: Kelemen Gabriella**  
**lakcíme: 2800 Tatabánya, Köztársaság útja 19. 3/2.**  
**szül. ideje, helye: 1979.10.03., Tatabánya**  
**anyja neve: Torma Marianna**  
**adóazonosító jele: 841182222**

A gépjármű rendszáma: NFF-119:		tipusa: Opel Meriva		fogyasztási normája: 8,6 l /100km						
Sorszám	A kiküldetés, külszolgálat				Futás-teljesítmény	APEH üzemanyag egységár (gázolaj)	Utazási költség-térítés	Élelmezési költség-térítés (napidíj)		
	kezdete		vége						útvonala és célja	elrendelőjének aláírása
	nap	óra	nap	óra						
1	2.		2.		Oroszlány, Rákóczi F. út 78. (Polgármesteri Hivatal) - Tatabánya, Bárdos László u. 2. (KEM Kormányhivatal) - Oroszlány, Rákóczi F. út 78. (Polgármesteri Hivatal) Célja: hivatalos egyeztetés	32 km	383 Ft/l	1 342		
2	8.		8.		Oroszlány, Rákóczi F. út 78. (Polgármesteri Hivatal) - Tatabánya, Bárdos László u. 2. (KEM Kormányhivatal) - Oroszlány, Rákóczi F. út 78. (Polgármesteri Hivatal) Célja: hivatalos egyeztetés	32 km	383 Ft/l	1 342		
3	21.		21.		Oroszlány, Rákóczi F. út 78. (Polgármesteri Hivatal) - Tatabánya, Bárdos László u. 2. (KEM Kormányhivatal) - Oroszlány, Rákóczi F. út 78. (Polgármesteri Hivatal) Célja: hivatalos egyeztetés	32 km	383 Ft/l	1 342		
4	29.		29.		Oroszlány, Rákóczi F. út 78. (Polgármesteri Hivatal) - Tatabánya, Bárdos László u. 2. (KEM Kormányhivatal) - Oroszlány, Rákóczi F. út 78. (Polgármesteri Hivatal) Célja: hivatalos egyeztetés	32 km	383 Ft/l	1 342		
8										
9										
10										
11										
12										
13										
14										
15										
16										
17										
18										
19										
						96 km	Átvétel			
							Összesen	<b>5 368 Ft</b>		

Igazolta: .....

Utalványozta: .....

Kelte: 2015.....

Kelte: .....

Pénztárbizonylat sorszáma: .....



# FEJLESZTÉSI KONCEPCIÓ

UTAK – JÁRDÁK – PARKOLÓK

SÓLYOM JÖRAN

VFKB ELNÖK

[solyom.joran@oroszlany.hu](mailto:solyom.joran@oroszlany.hu)

Oroszlány Város Önkormányzata  
Városfejlesztési- és Környezetvédelmi Bizottság



# Koncepció kialakítás módszere

- Lakossági igények
- Képviselői javaslatok
- Szakemberek javaslatai
- Facebook hozzászólások
- E-mail (elektronikus)/hagyományos levelek
- Személyes egyeztetések



# Adatgyűjtés eredménye

- Több mint **140** <sup>(2600)</sup> egyéni javaslattevő
- Több mint **80** egyedi javaslat
- Minden városrész érintett
- **5** kiemelt **komplex** fejlesztési projekt (Németh Gábor)
- **3** **nagyobb** fejlesztési projekt
- **7** kiemelt **út/járdaszakasz** fejlesztési projekt

Oroszlány Város Önkormányzata  
Városfejlesztési- és Környezetvédelmi Bizottság



# Nagyobb fejlesztési projektek

- Kertaljai út és Tópart lakópark környezet
- Piac tér környezete
- Volt Vidámpark környezete

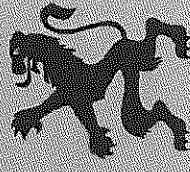

# Kiemelt út/járdaszakasz fejlesztések

- Alkotmány utca (kivezető szakasz)
- Hunyadi János utca
- Kecskédi utca
- Kossuth Lajos utca
- Várdomb utca
- Závori Zoltán utca



## **Egyéb igények (ABC sorrend)**

- Buszmegállók rendezése
- Nagy felületi hibák kezelése
  - Földutakon
  - Garázsterületeken
- Parkolók létesítése
- Városi hidak rendezése
- Vízvezetési problémák kezelése





# Fejlesztési alapelvek

- Teljes körűségre törekvés
- Ütemezett tervkészítések
- Érintettekkel előzetes egyeztetés
- Fejlesztések **célterületekre** felosztása
- **Prioritás** alapú sorrend felállítása

Oroszlány Város Önkormányzata  
Városfejlesztési- és Környezetvédelmi Bizottság



# Javasolt céletterületek

- **Általános közterületek**
- **Iparfejlesztéshez kapcsolódó közterületek**
- **Turisztikához kapcsolódó közterületek**
- **Külön forráskeretek biztosítása (költségvetés)**
- **Évente felülvizsgálat**



# Prioritás javaslatok

- Általános közterületek esetén alkalmazandó
- Életveszélyes szakaszok megszüntetése
- Mozgássérült közlekedés támogatása
- Kihasználság foka (forgalom szintje)
- Új közút/járda/parkoló létesítmény
- Nagymértékű leromlottság megléte



# Megvalósulás

- Bizottság véglegesíti a koncepció tervezetét
- Testület jóváhagyja a koncepciót
- Költségvetési saját források biztosítása (évente)
- Pályázati források vizsgálata (folyamatosan)
- Lakossági egyeztetések (érintett területen)
- Fejlesztési tervek rendezése
- Kivitelezés

Oroszlány Város Önkormányzata  
Városfejlesztési- és Környezetvédelmi Bizottság



# További információk

- Internet
  - <http://solyom.oroszlany.com>
  - <https://www.facebook.com/solyom2840>
  - [solyom.joran@oroszlany.hu](mailto:solyom.joran@oroszlany.hu)
- Hagyományos
  - +36 (20) 446-1732
  - 2842 Oroszlány, Postafiók 5.

Oroszlány Város Önkormányzata  
Városfejlesztési- és Környezetvédelmi Bizottság



**Köszönöm a figyelmüket!**

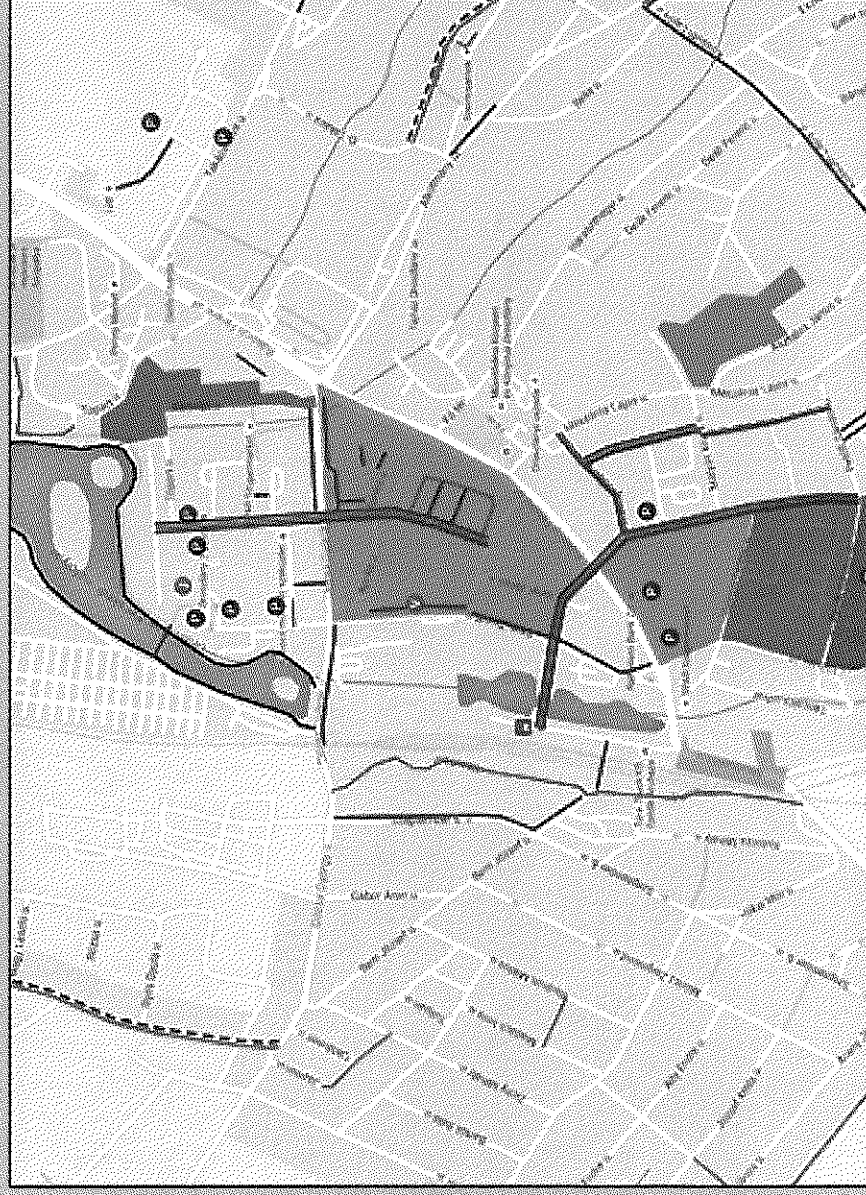

**Oroszlány Város Önkormányzata  
Városfejlesztési- és Környezetvédelmi Bizottság**



**KÖZREND, KÖZBIZTONSÁG  
FEJLESZTÉSÉVEL KAPCSOLATOS  
ELKÉPZELÉSEK**

## JÁTSZÓTEREK FEJLESZTÉSE

**- CÉL: JELENLEG MEGLÉVŐ JÁTSZÓTEREK  
FELÚJÍTÁSA, KARBANTARTÁSA, JÁTÉKOK PÓTLÁSA,**

**ÚJ JÁTÉKOK BESZERZÉSE**

**ÚJ JÁTSZÓTÉR: BORBÁLA (MISKÓRÉTI UTCA)**

**- SZOLGÁLTATÁSOK BŐVÍTÉSE: HULLADÉKTÁROLO,  
PAD, IVÓKÚT, KERÍTÉSELEM CSERÉJE, ÁRNYÉKOLÁS**

**- VÉDELEM – KAMERARENDSZER KIÉPÍTÉSE**

**- IGENYEK, KÖLTSÉGEK FELMÉRÉS – 2015. OKTÓBER**



**POLGÁRMESTERI HIVATAL ELLENŐRZÉSI  
FUNKCIÓJÁNAK ERŐSÍTÉSE**

**- KÖZTERÜLET-FELÜGYELŐI CSOPORT LÉTREHOZÁSA -  
ÉV VÉGÉIG 7 FŐRE TÖRTÉNŐ BŐVÍTÉS**

**- 2015. SZEPTEMBER 01-TŐL KÉT MŰSZAKOS MUNKAREND  
(6 - 20 ÓRA KÖZÖTT)**

**- ELLENŐRZÉS FŐBB TERÜLETEI:  
KÖZTISZTASÁGI ÜGYEK, SZABÁLYTALAN PARKOLÁS,  
KÖZTERÜLETEN SZESZES ITAL FOGYASZTÁSA,  
CSENDHÁBORÍTÁS**

**- SZANKCIÓK - BÍRSÁG (MAX. 70 E FT, SZABÁLYSÉRTÉSI  
ELJÁRÁS KEZDEMÉNYEZÉSE**

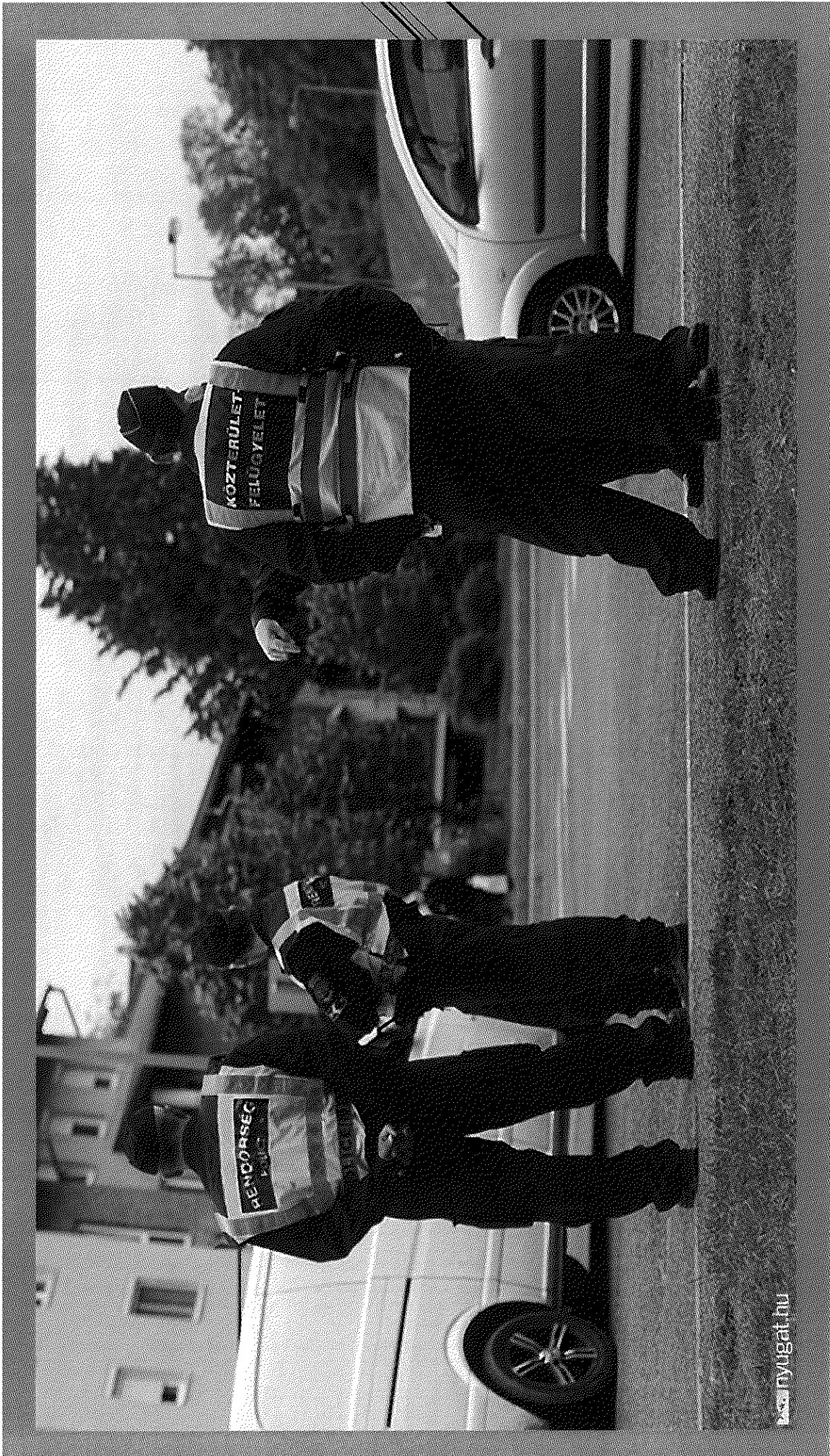

**KÖZTERÜLET-FELÜGYELŐK ÉS A HELYI RENDŐRSÉG  
KÖZÖTTI EGYÜTTMŰKÖDÉS FŐBB PONTJAI**

**- HETI, HAVI EGYEZTETÉSSSEL ÖSSZEhangolt  
SZOLGÁLTATSZERVEZÉS**

**- JÁRÓRKOCSI BIZTOSÍTÁSA A KÖZÖS SZOLGÁLTATRA**

**- KÖZÖS GYALOGOS SZOLGÁLAT, FOLYAMATOS  
JELENLÉT BIZTOSÍTÁSA A KÖZTERÜLETEN**

**- EGYÜTTMŰKÖDÉS KÖRZETI MEGBÍZOTTAKKAL,  
POLGÁRÓRSÉGGEL**

## KAMERARENDSZER JELENLEGI MŰKÖDTETÉSE

**- JELENLEG 16 KAMERA MŰKÖDIK A VÁROSBAN -  
RENDŐRSÉG KEZELÉSÉBEN**

**- AZ ÉV VÉGÉIG MÉG + 2 DB KAMERA - SZOLGÁLTATÓ  
VÁROSKÖZPONT ÉS FÜRST S. U. 31.**

**- TOVÁBBI FEJLESZTÉSI ELKÉPZELÉSEK:  
TÉMETŐ PARKOLÓ, VÍZTORONY, MAJK, ALKOTMÁNY  
ÚT ÉS Ó-TAKÁCS UTCA, BOKODI ÚT - MINDSZENTI  
UTCA, MINDSZENTI UTCA - TÁNCSICS MIHÁLY ÚT  
KERESZTEZŐDÉSE**

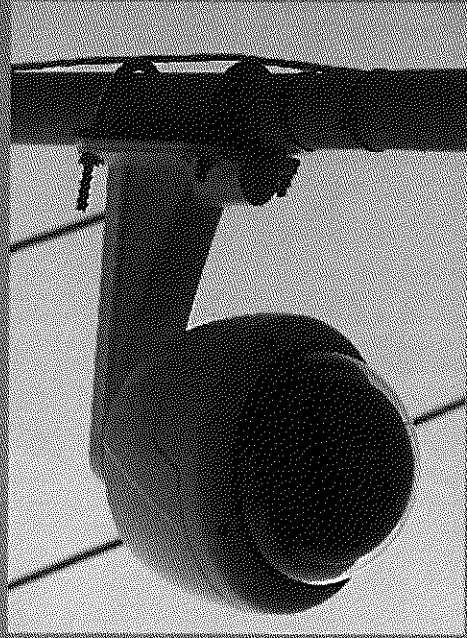

2015-09-25 06:40:44

ID254



2015-09-25 07:50:22 FFI

ID254



2015-09-23 09:43:54

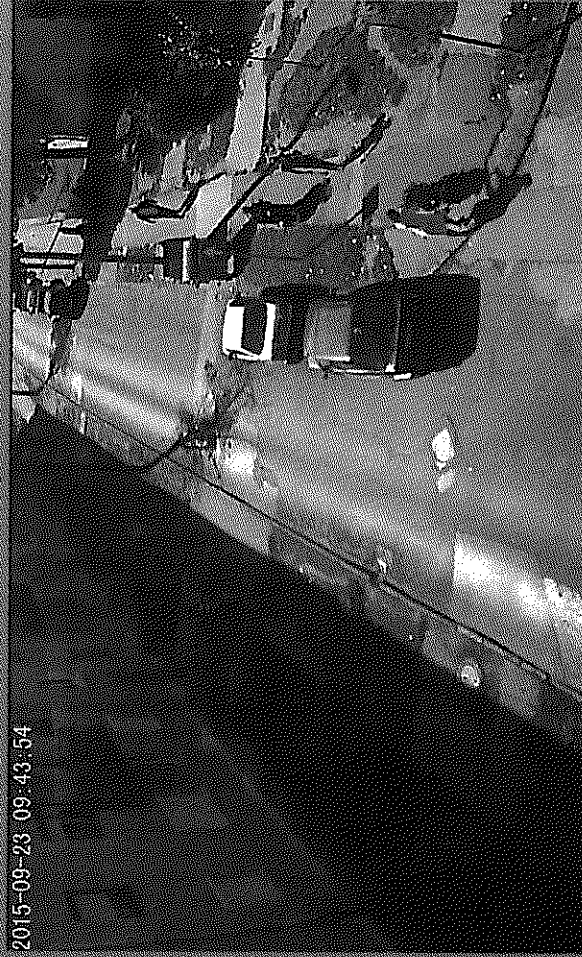

## KAMERARENDSZER FEJLESZTÉSÉNEK KÉRDÉSEI

- JELENLEG 4 X 8 ÓRÁBAN MŰKÖDIK – CÉL A 24 ÓRÁS MŰKÖDTETÉS ELÉRÉSE – FINANSZÍROZÁSI, SZEMÉLYI ÉS TECHNIKAI FELTÉTELEK BIZTOSÍTÁSA
- ÉLESLÁTÁST SEGÍTŐ TECHNIKAI ESZKÖZÖK-  
FORGÓ KAMERA, ÉJJEL-LÁTÓ (PL.: GARÁZSSOR)
- TOVÁBBI KAMERÁK KIÉPÍTÉSI IGÉNYÉNEK  
FELMÉRÉSE (PL: VÁROSKAPU KÖRNYÉKE)
- PARKOLÓK, EGYÉB KÖZTERÜLETEK,  
HULLADÉKLERAKÓK SZEMMEL TARTÁSA!

**KÖZÖSSÉGI EGYÜTTÉLÉS SZABÁLYAIRÓL SZÓLÓ  
ÖNKORMÁNYZATI RENDELET TERVEZET FŐBB  
SZABÁLYOZÁSI KÉRDÉSEI**

- **A KÖZTISZTASÁG FENNTARTÁSA**
  - **TEMETŐ RENDJÉNEK VÉDELME**
- **KÖZTERÜLET HASZNÁLATA ÉS RENDJÉNEK VÉDELME**
- **KÖZHASZNÁLATÚ ZÖLDTERÜLETEK ÉLŐVILÁGÁNAK  
VÉDELME**
- **TÖBBLAKÁSOS LAKÓPÜLETEK KÖZÖSSÉGI  
EGYÜTTÉLÉS SZABÁLYAI**
  - **HELYI KÖZUTAK VÉDELME**
- **ÉLETVITELSZERŰ HASZNÁLATRA NEM ALKALMAS  
INGATLANOKRA VONATKOZÓ SZABÁLYOK**







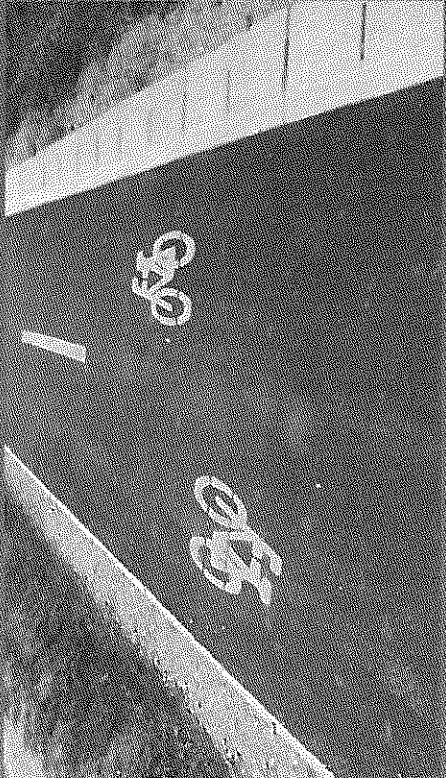
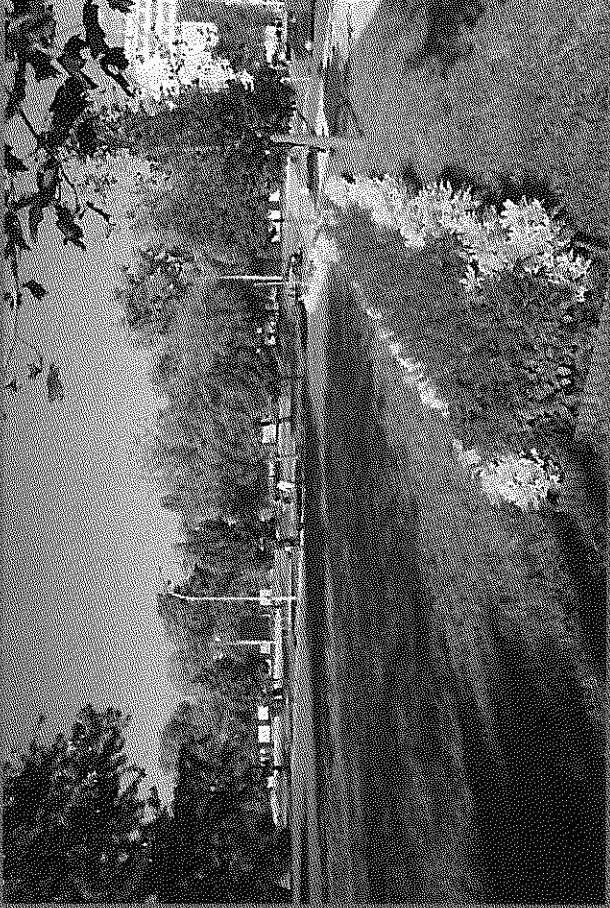

**KÖZÖSSÉGI EGYÜTTÉLÉS SZABÁLYAIRÓL SZÓLÓ  
ÖNKORMÁNYZATI RENDELET TERVEZET KIEMELT  
SZABÁLYOZÁSI KÉRDÉSE -**

**ÁLLATOK TARTÁSÁVAL KAPCSOLATOS SZABÁLYOZÁS**

**VÁROSLAKÓK - ÁLLATTARTÓK - KEDVENC ÁLLATOK  
HARMONIKUS EGYMÁS MELLETT ÉLÉSE ÉRDEKÉBEN:**

- KUTYAPISZOK ÖSSZESZEDÉSÉT ÖSZTÖNZŐ  
HULLADÉKTÁROLÓ + ZACSKÓ BIZTOSÍTÁSA (IDÉN 10 DB)
- EBRENDÉSZETI TELEP FEJLESZTÉSE (INKUBÁTOR KETREC),
- KUTYAFUTTATÓK, ÁLLATMENHELY LÉTESÍTÉSE,
- EGYÜTTMŰKÖDÉS EGYESÜLETTEL (MENTS MEGI),
- FELVILÁGOSÍTÓ ELŐADÁSOK ISKOLÁKBAN
- CHIP BEÜLTETÉSÉNEK ÉS A REGISZTRÁCIÓ FONTOSSÁGA
- EB ÖSSZEÍRÁS (NOVEMBER 30-IG)

**EL KELL MONDANUNK VALAMIT...**

**A KAKITÜNDÉR  
NEM LÉTEZIK!**

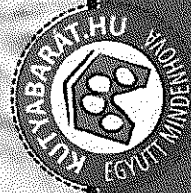
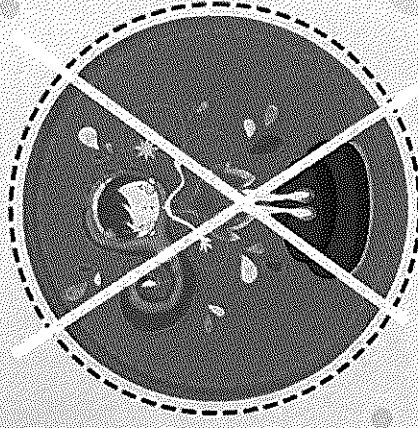
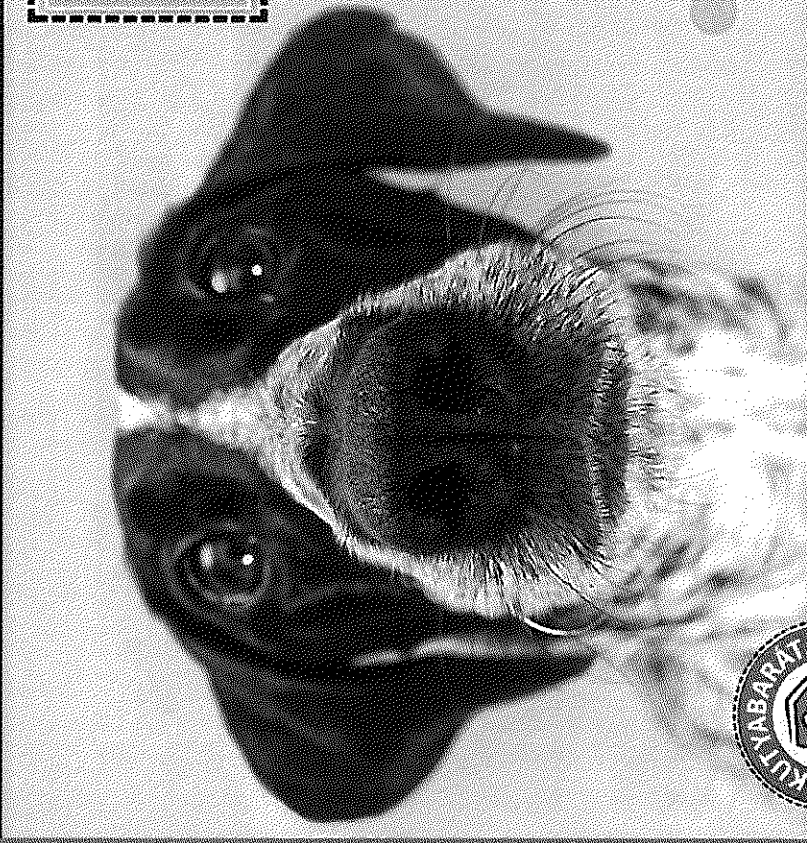
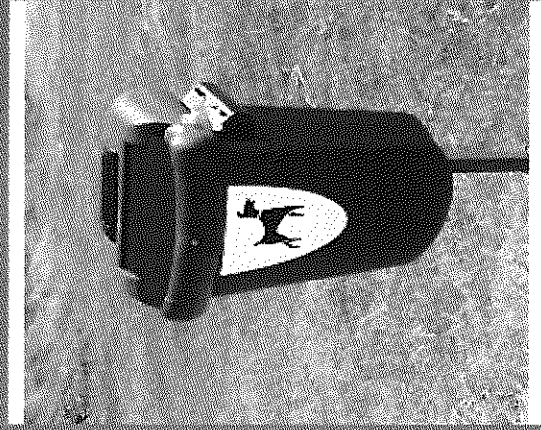

[FACEBOOK.COM/ALLATIFOTOZAS](https://www.facebook.com/allatfotozas)

**SZEDD ÖSSZE TE IS!**

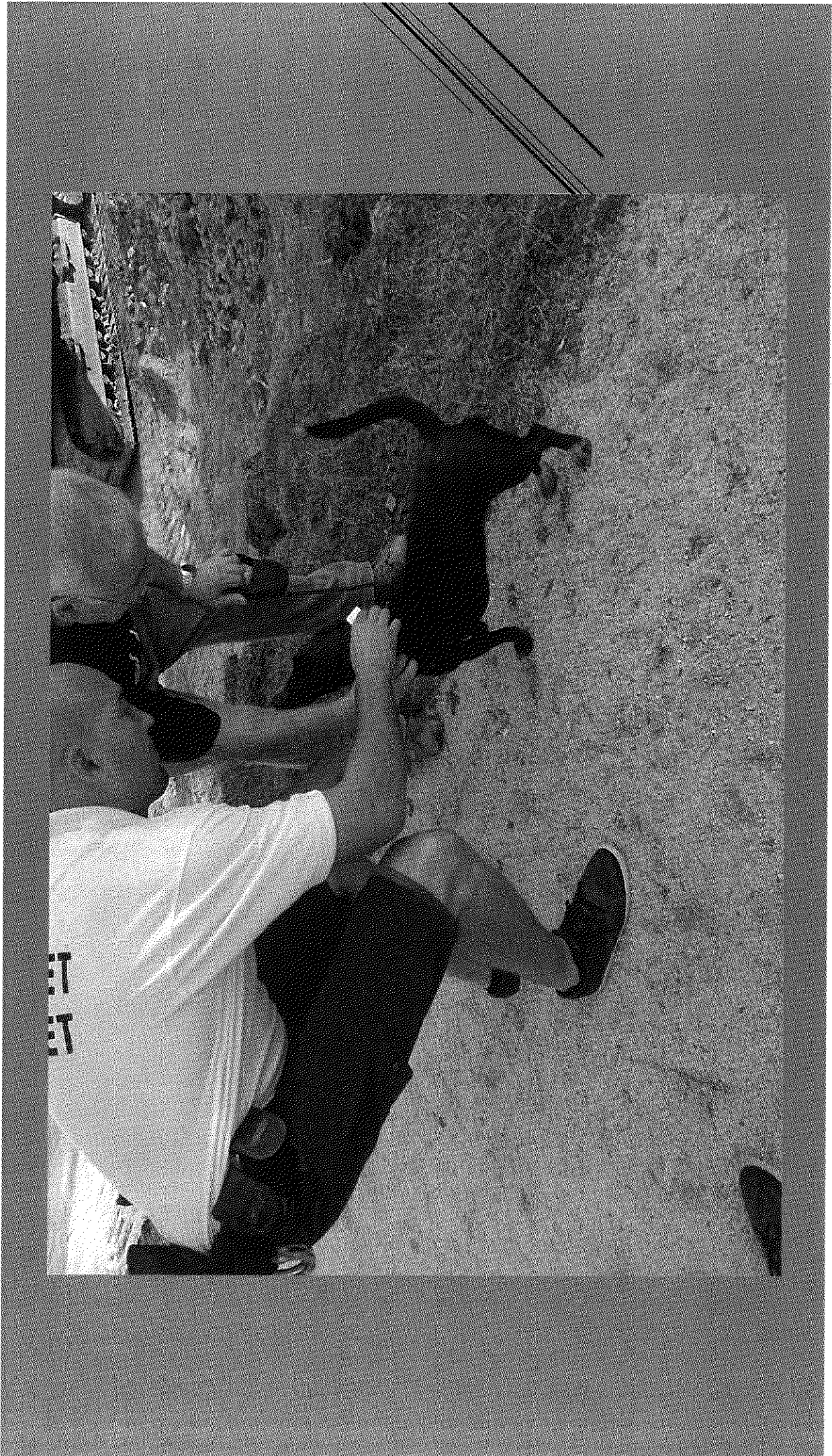



**KÖZÖSSÉGI EGYÜTTÉLÉS SZABÁLYAIRÓL SZÓLÓ  
ÖNKORMÁNYZATI RENDELET TERVEZET  
TÁRSADALMI MEGVITATÁSA**

**2015. OKTÓBER ELSŐ KÉT HETÉBEN LAKOSSÁGI  
FÓRUMOK TARTÁSA:**

**- CIVIL SZERVEZETEK RÉSZVÉTELEVEL,**

**- TÁRSASHÁZI KÖZÖS KÉPVISELŐK RÉSZVÉTELEVEL,**

**- IGÉNY ESETÉN VÁROSRESZI FÓRUM (PL. BORBÁLA)**

**KÖSZÖNÖM MEGTISZTELŐ  
FIGYELMÜKET!**

**Elérhetőség: [jegyzo@oroszlany.hu](mailto:jegyzo@oroszlany.hu)**